

Agenda for medvirkningsmøte 3

1. Velkommen og agenda for dagens møte
2. Godkjenning av referat samt videre håndtering av tilbakemeldinger
3. Status funksjonsplassering
4. Status gjenstående aksjonspunkter fra møte 2
5. Oppsummering av dagens møte og ***veien videre***
6. Eventuelt

Forberedelse til medvirkningsmøte

Til møte 3 bes gruppen vurdere om tilbakemeldinger er tilstrekkelig ivaretatt.

Er ønsker til plassering, funksjonalitet og flyt ivaretatt i det fremsendte materialet?

For grupper der det er relevant vises inspirasjonsmateriale i møtet.

PRESENTASJON

MEDVIRKNING FORPROSJEKT

AKTIVITET C - MEDVIRKNINGSMØTE 3



Nye Aker

Funksjonssnitt

Mål i meter

Mål i etasjen beskriver netto høyde

- mål fra overkant dekke til underkant dekke (eks. 3.7m)

Kotehøyder beskriver brutto høyde

- mål fra overkant dekke til overkant dekke

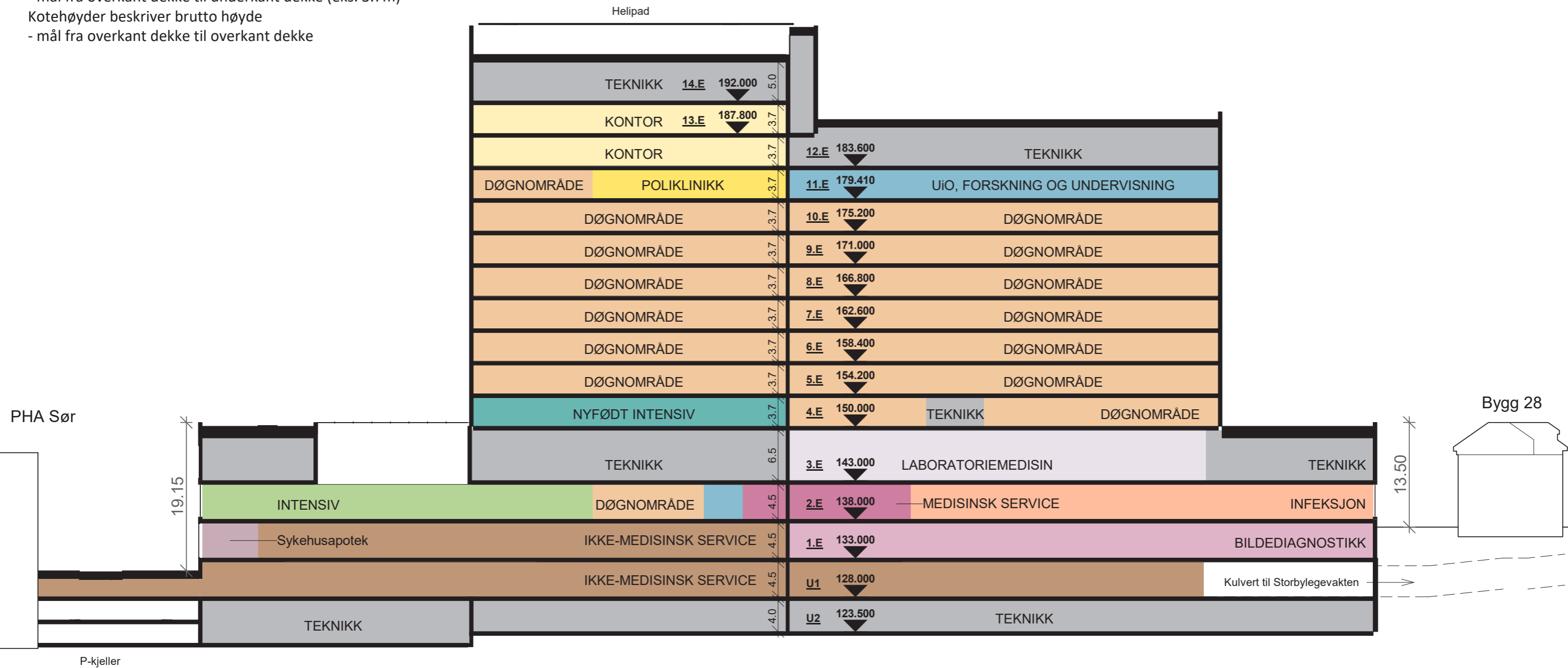

Nye Aker

Prinsippsnitt fra RIV

- Normalventilasjon
- Aggregat luftsmitte
- Aggregat operasjon
- Aggregat Intervensjon
- Aggregat Normalventilasjon operasjon
- Tekniske etasjer/mellometasjer

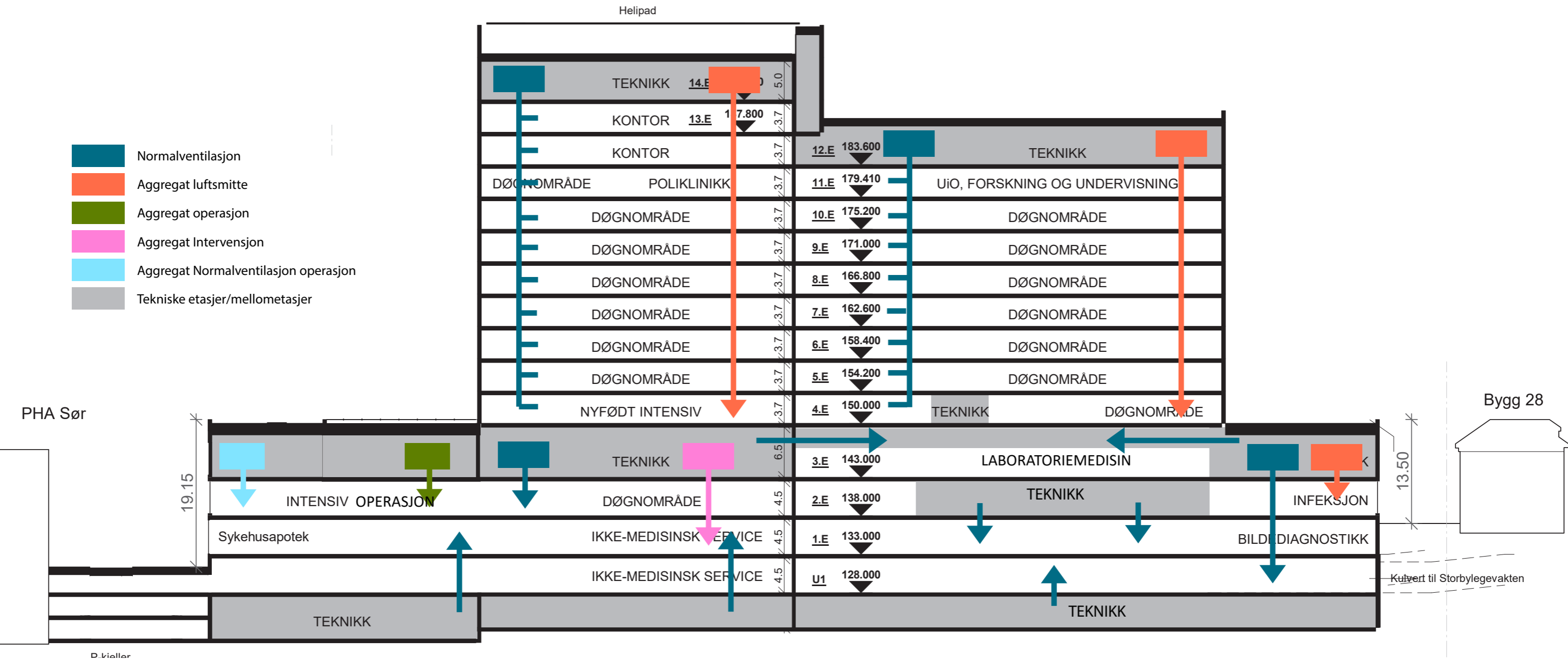

Nye Aker

Typisk plan ventilasjon, EL og IKT i høyhus

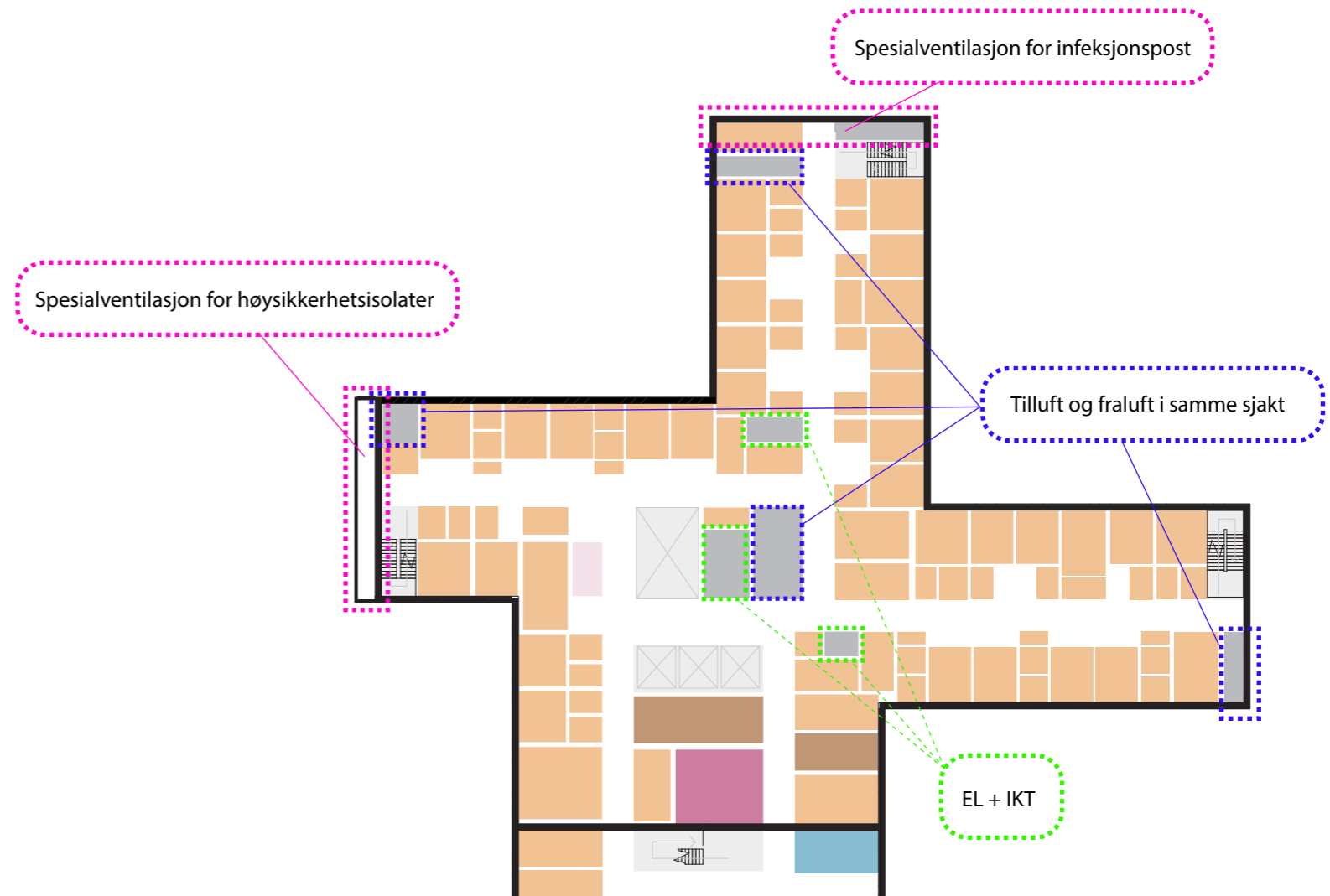
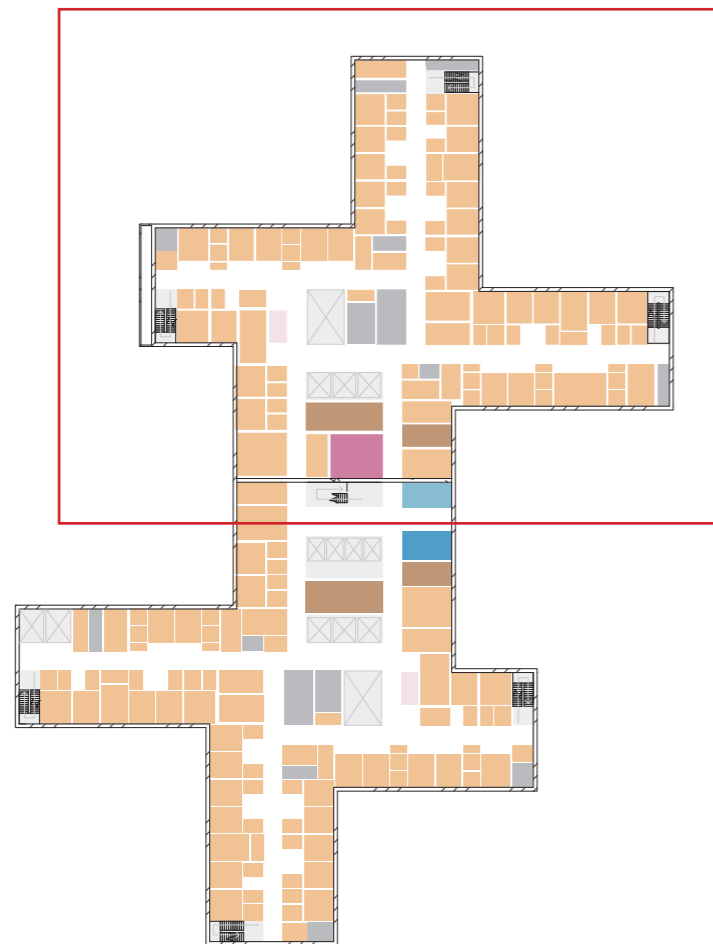

GRUPPE 14

TEKNISK DRIFTSENTRAL OG VAKTSENTRAL

Teknisk driftsentral og vaktentral

KAPASITET OG AREAL I HENHOLD TIL KONSEPTRAPPORT

Funksjon	Kapasitet	Nettoareal
ID-Kontor		58 m ²
Vaktentral, sikkerhet		35 m ²
Teknisk driftsentral + IKT lager		292 m ²

FUNKSJONELLE KRAV

- Vaktentral skal plasseres nær hovedinngang og resepsjon.

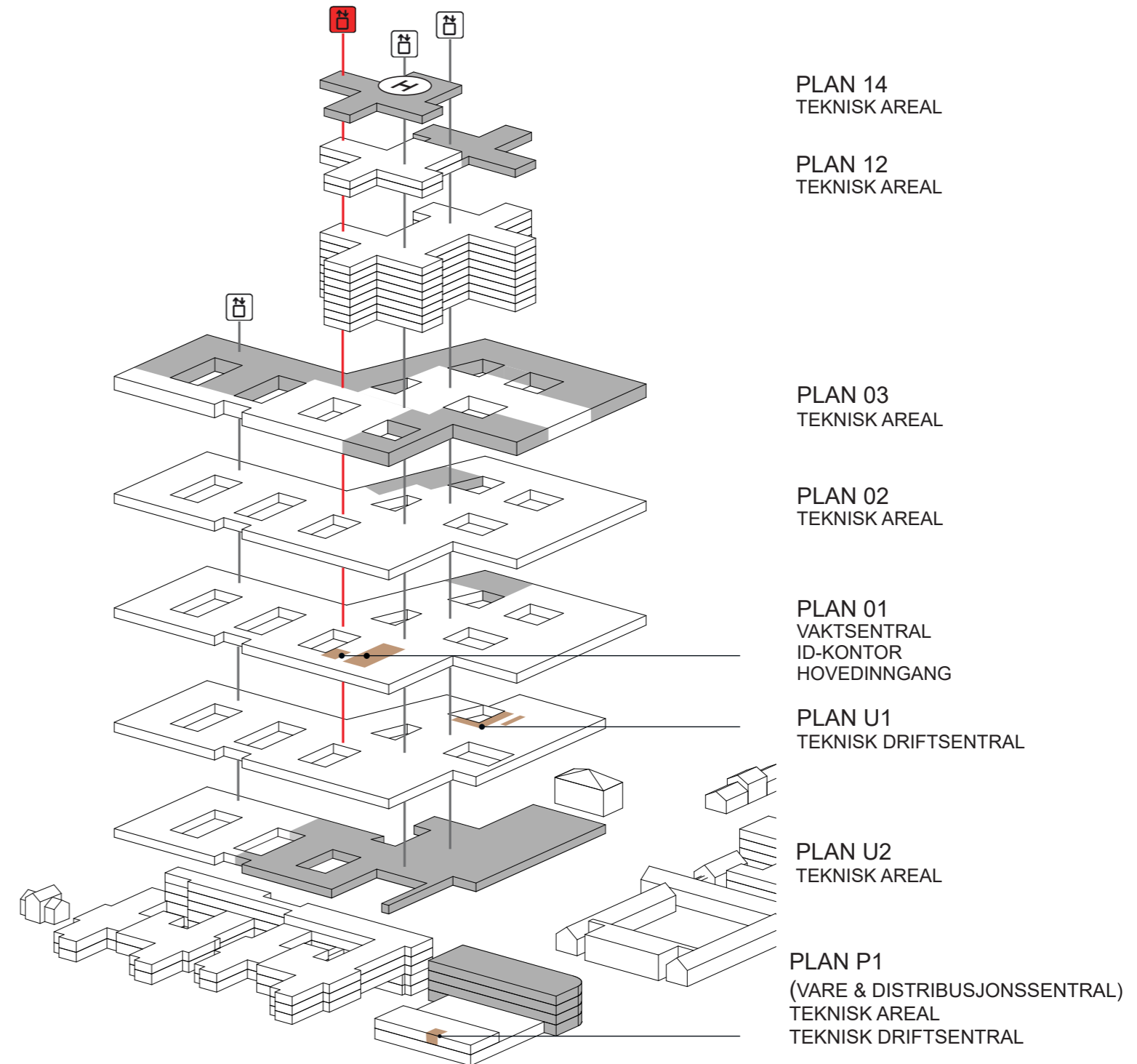

Teknisk driftsentral, vaktentral

Flyt og nærhet til andre funksjonsområder

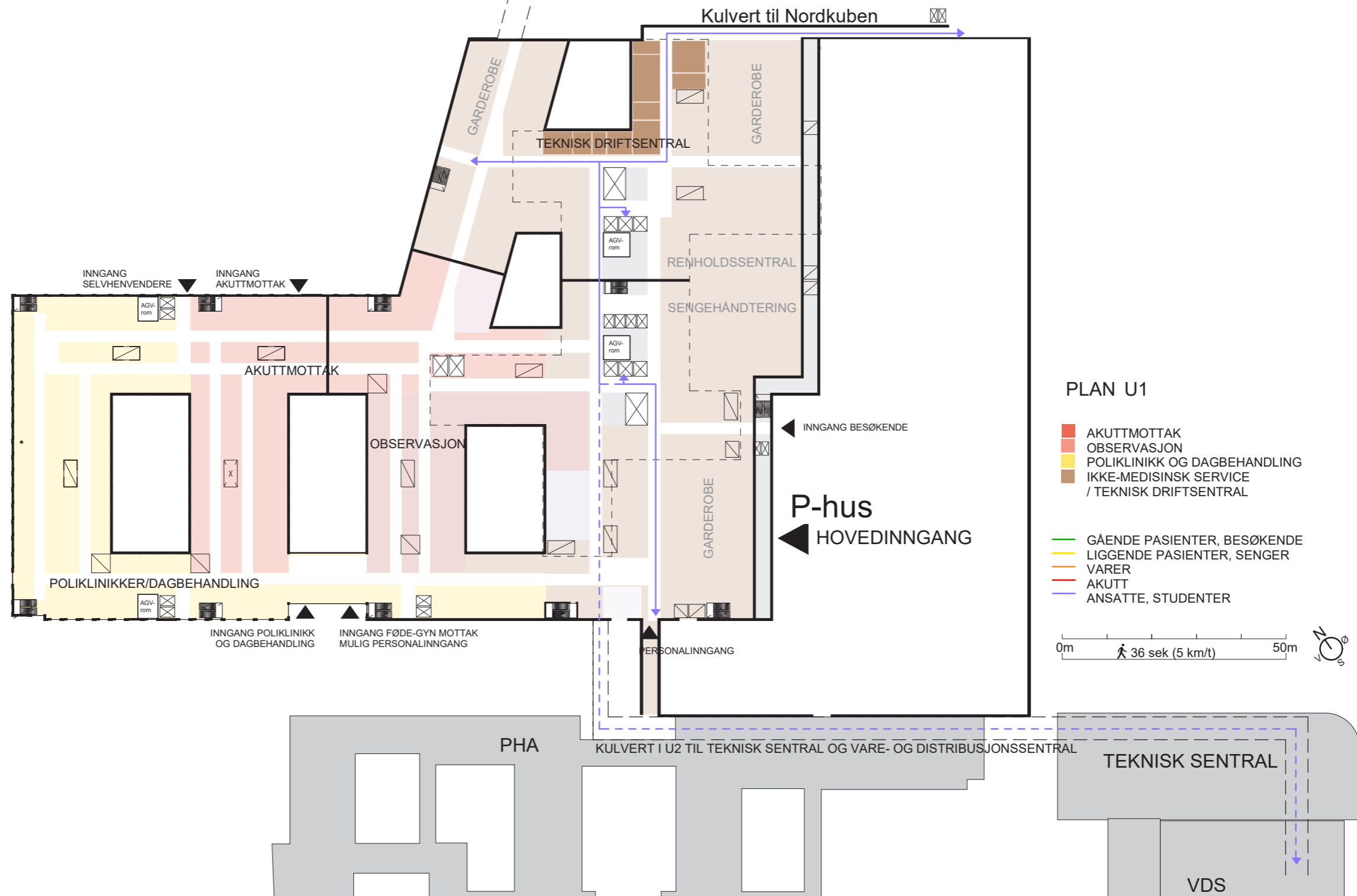

Teknisk driftsentral, vaktsentral

Flyt og nærhet til andre funksjonsområder

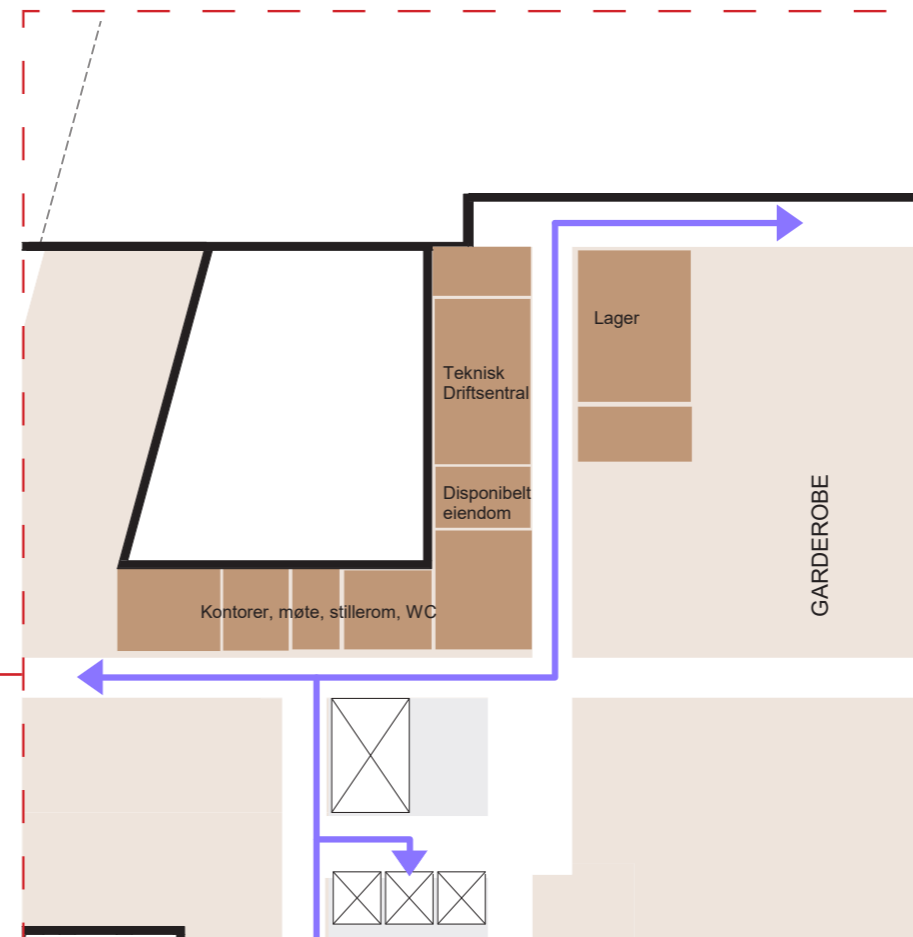
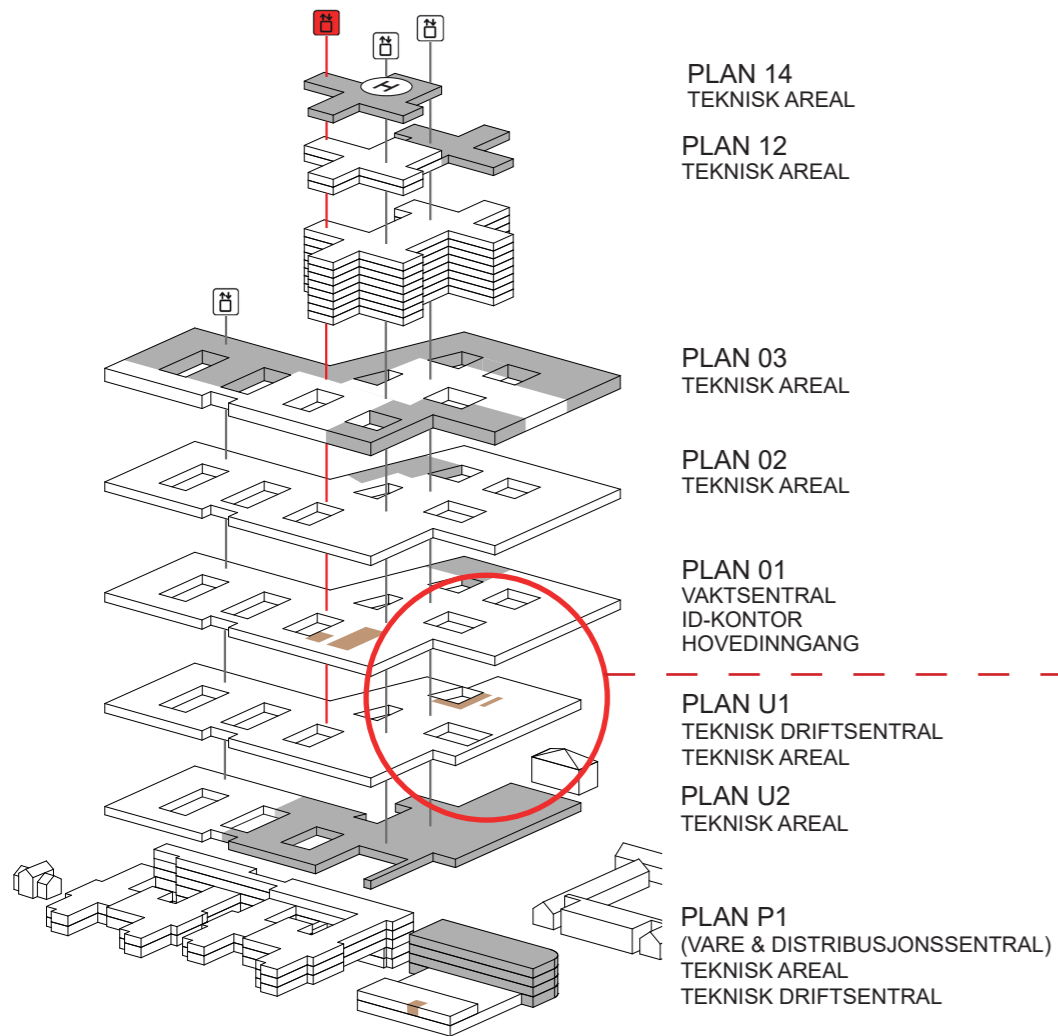

Teknisk driftsentral, vaktsentral

Flyt og nærhet til andre funksjonsområder

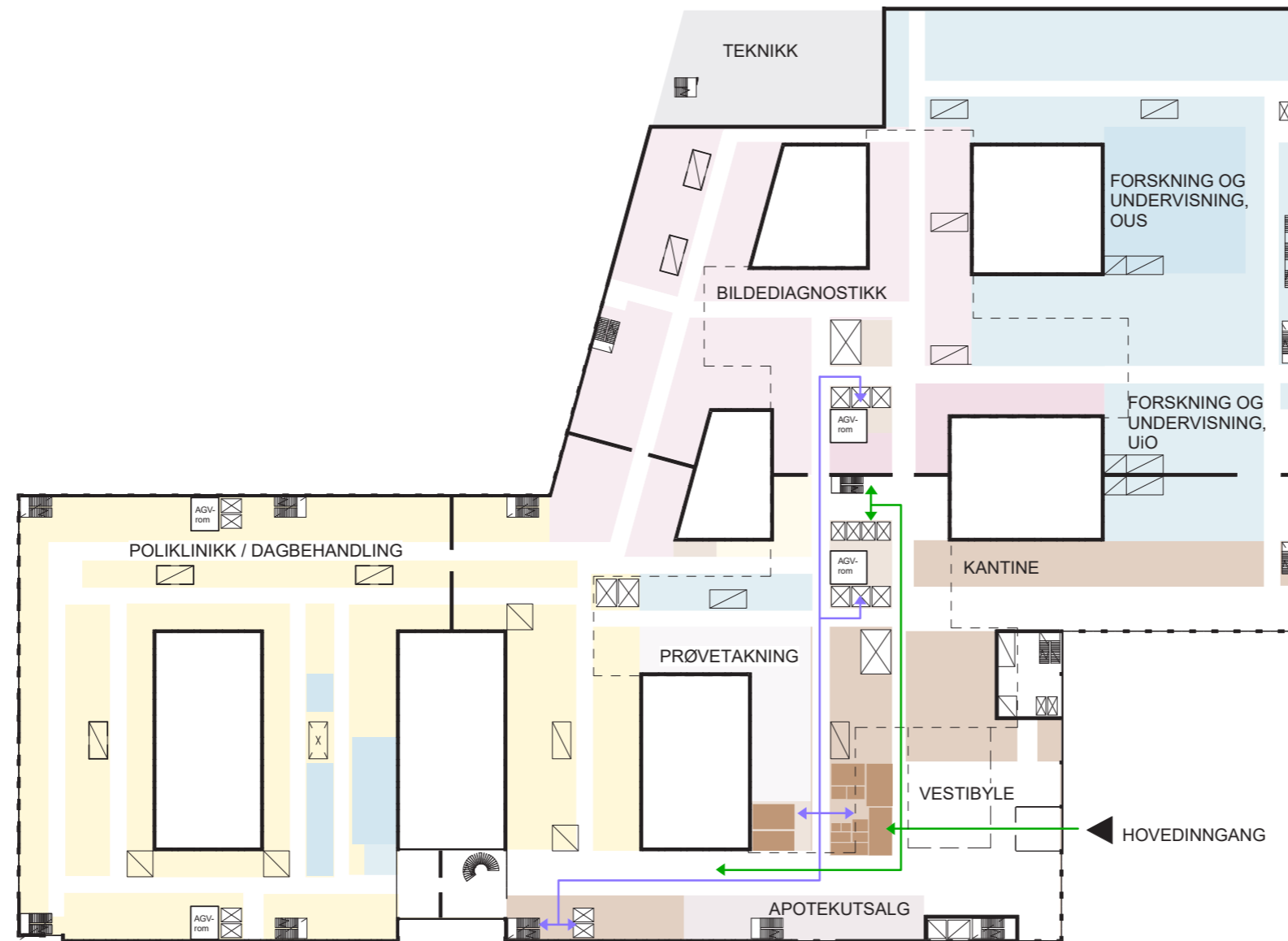

PLAN 1

- BILDEDIAGNOSTIKK
 - FORSKNING OG UNDERVISNING, OUS
 - FORSKNING OG UNDERVISNING, UiO
 - POLIKLINIKK OG DAGBEHANDLING
 - APOTEKUTSALG
 - PRØVETAKNING
 - IKKE-MEDISINSK SERVICE / VAKTSENTRAL OG ID-KONTOR
-
- GAENDE PASIENTER, BESØKENDE
 - LIGGENDE PASIENTER, SENGER
 - VARER
 - AKUTT
 - ANSATTE, STUDENTER

0m 36 sek (5 km/t) 50m



Teknisk driftsentral, vaktsentral

Flyt og nærhet til andre funksjonsområder

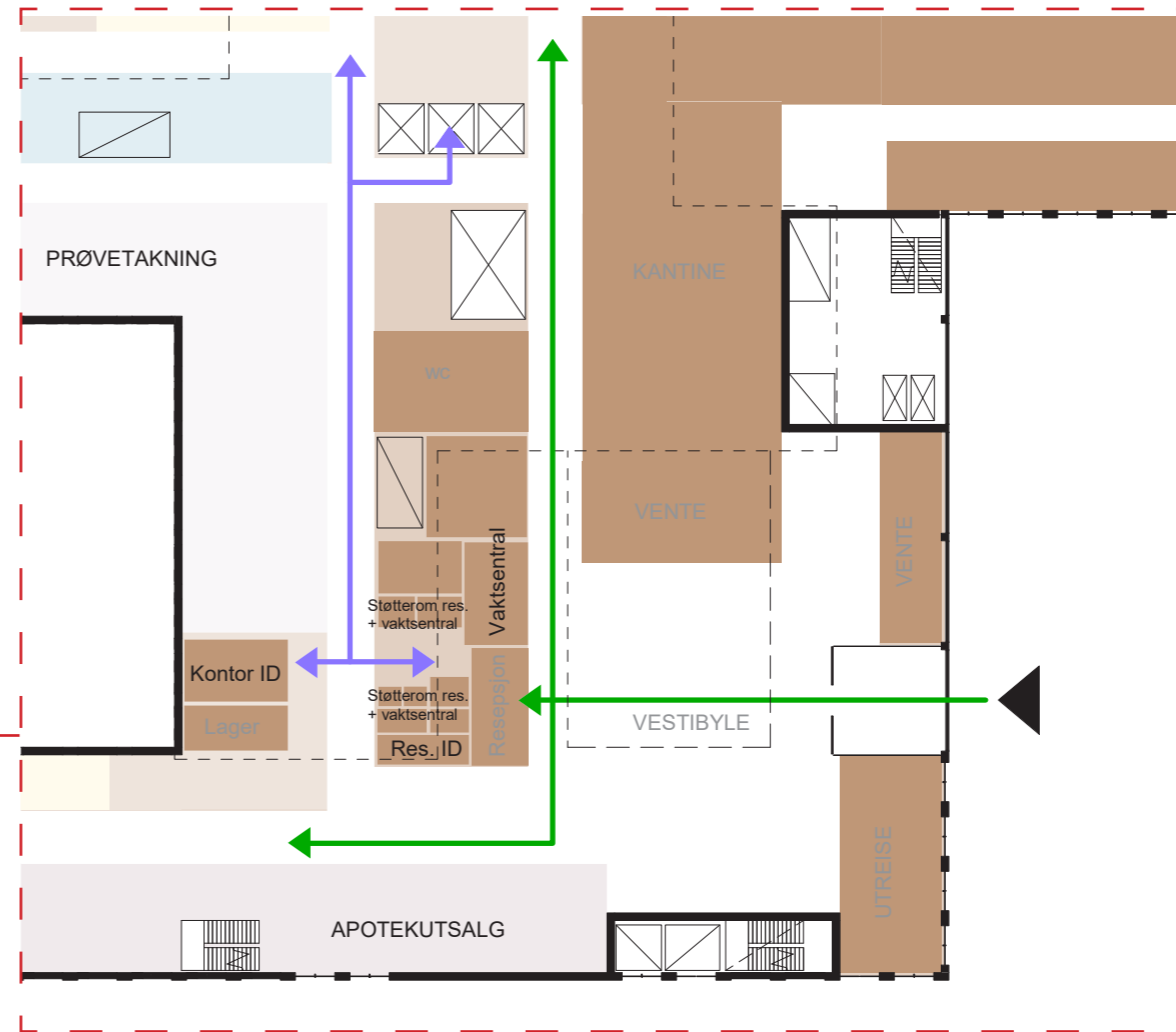
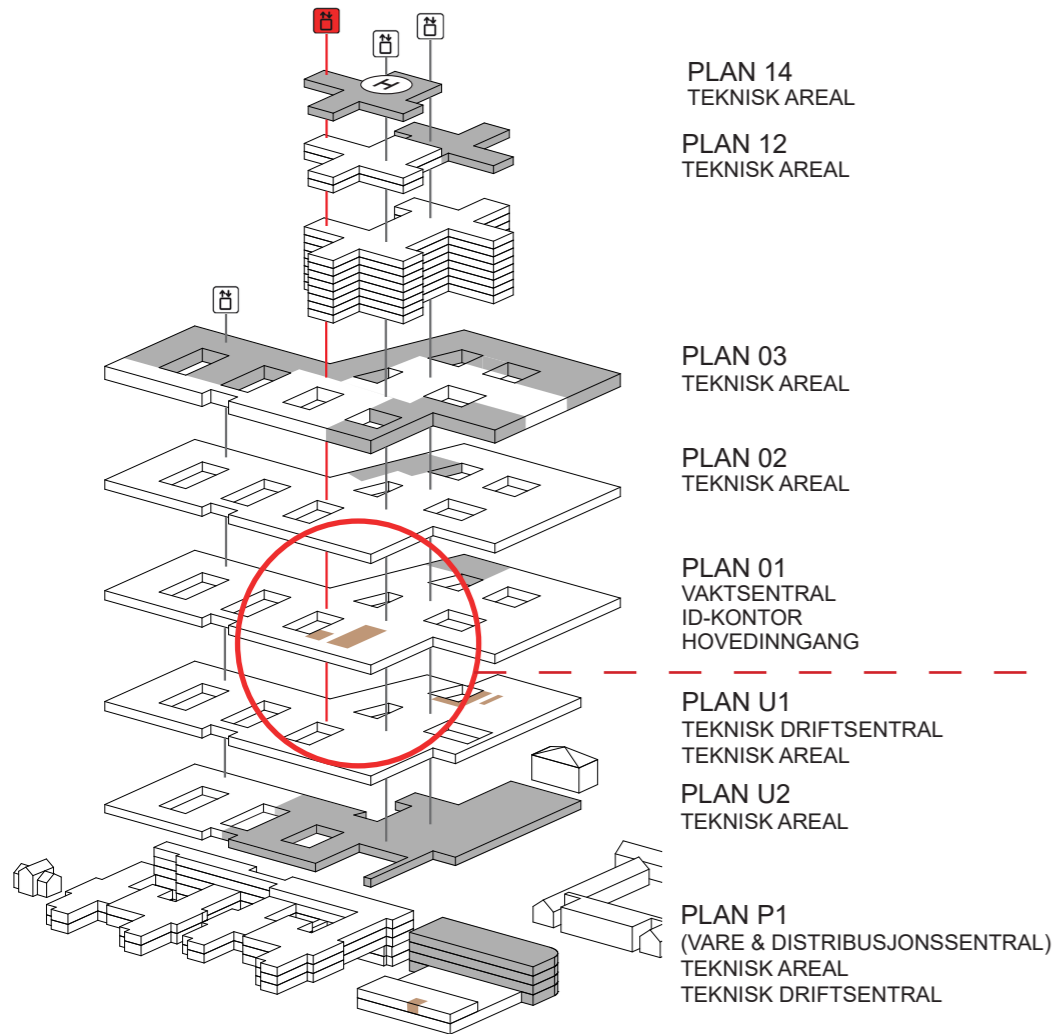

Teknisk driftsentral, vaktentral

Flyt og nærhet til andre funksjonsområder

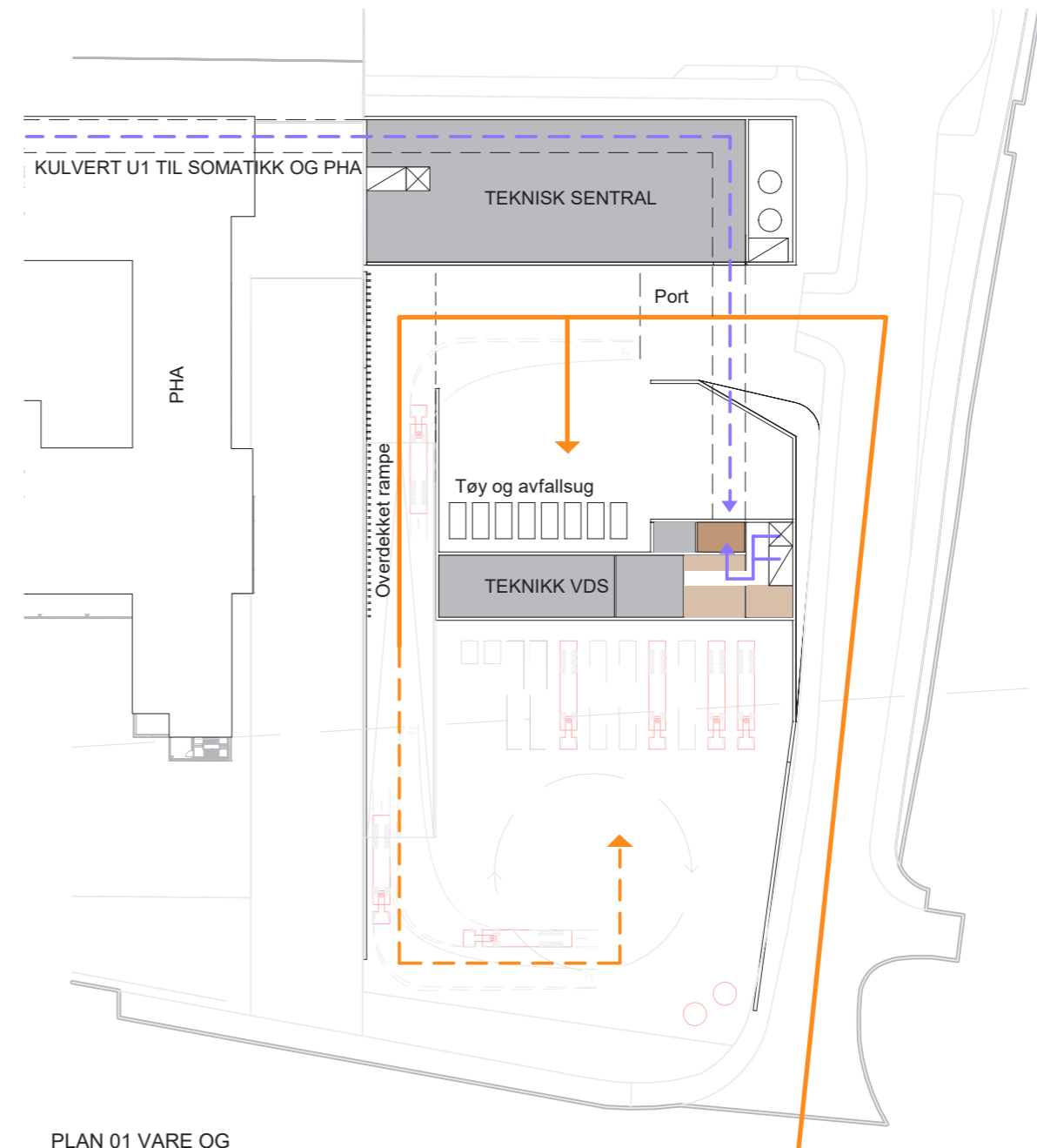
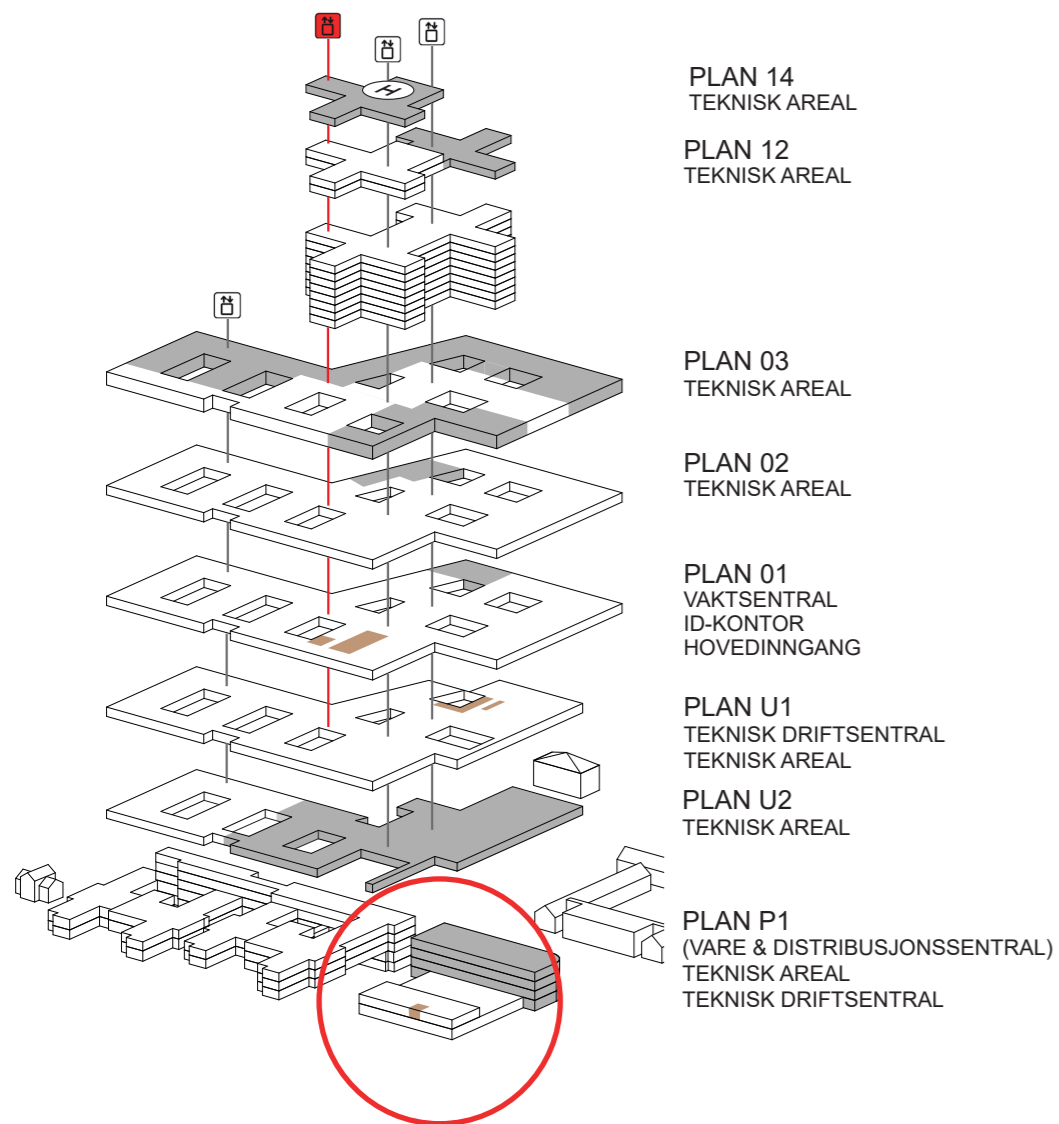

PLAN 01 VARE OG DISTRIBUTJONSSSENTRAL

- FLYT ANSATTE
- FLYT ANSATTE KULVERT U1
- FLYT VARER
- FLYT VARER U1
- VAREMOTTAK - KONTOR/MØTE/PAUSE
- TEKNISK DRIFTSSENTRAL
- TEKNISK SENTRAL / TEKNIKK VDS

0m 36 sek (5 km/t) 50m



Nye Aker

KULVERT - OVERSIKT

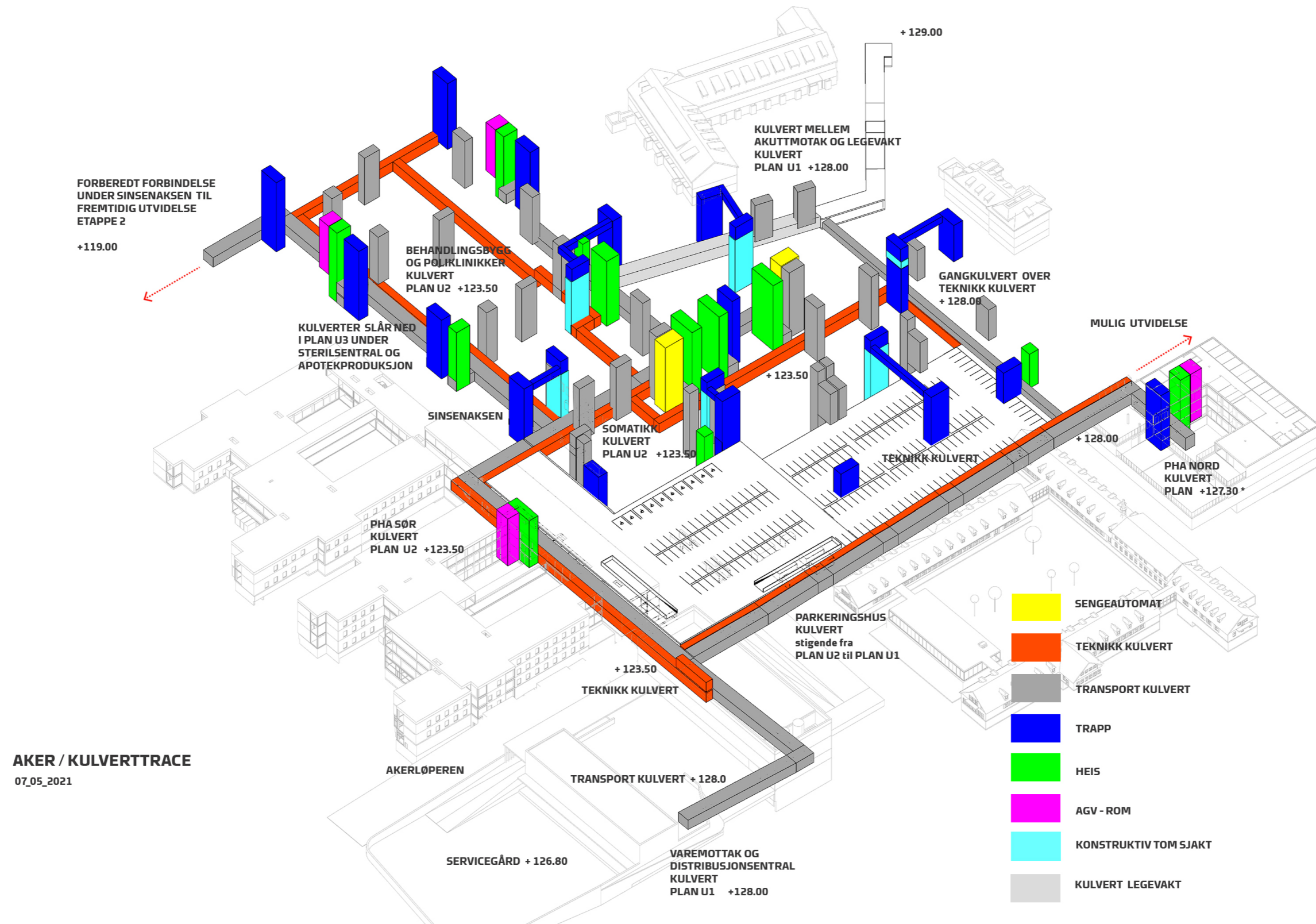

AKER / KULVERTTRACE
07_05_2021

Nye Aker

FLYTDIAGRAM - HEISER

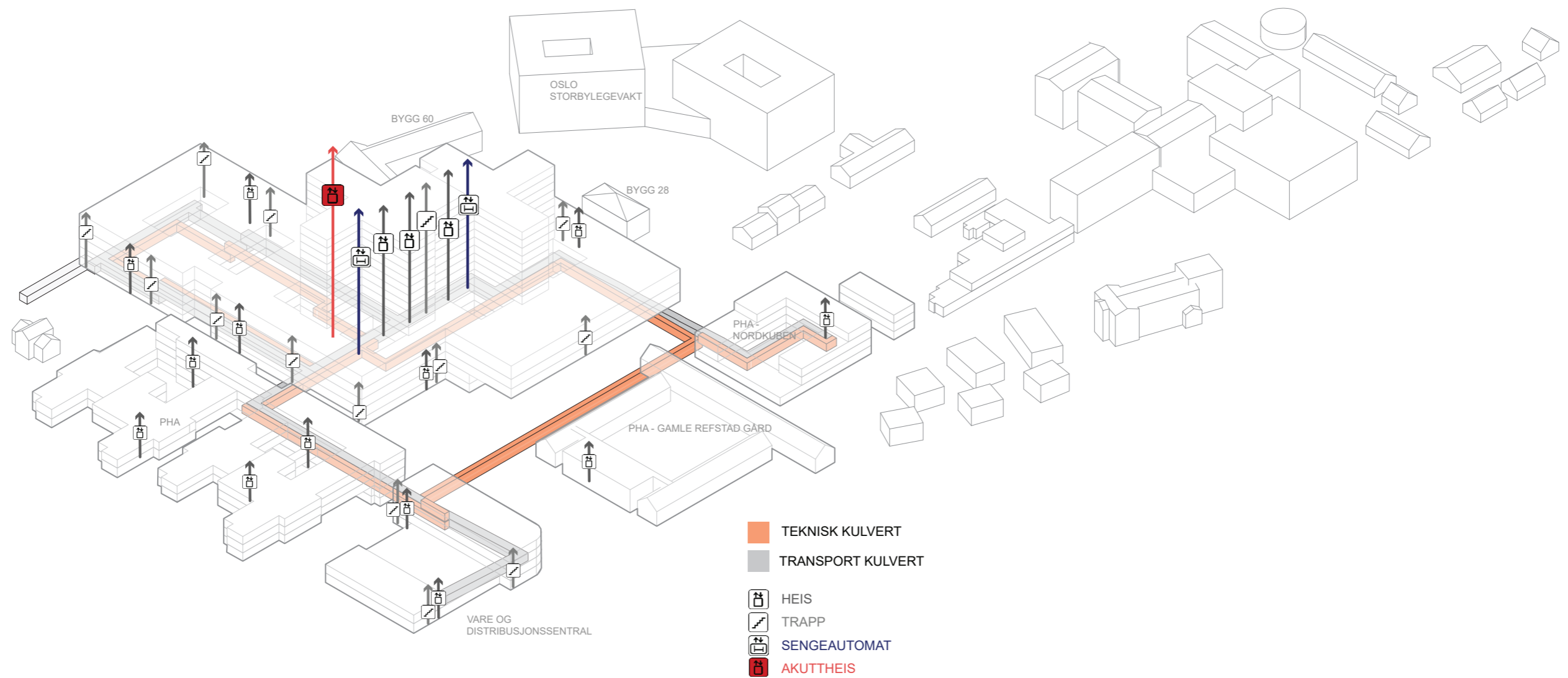

Nye Aker

FLYTDIAGRAM - PERSONALE

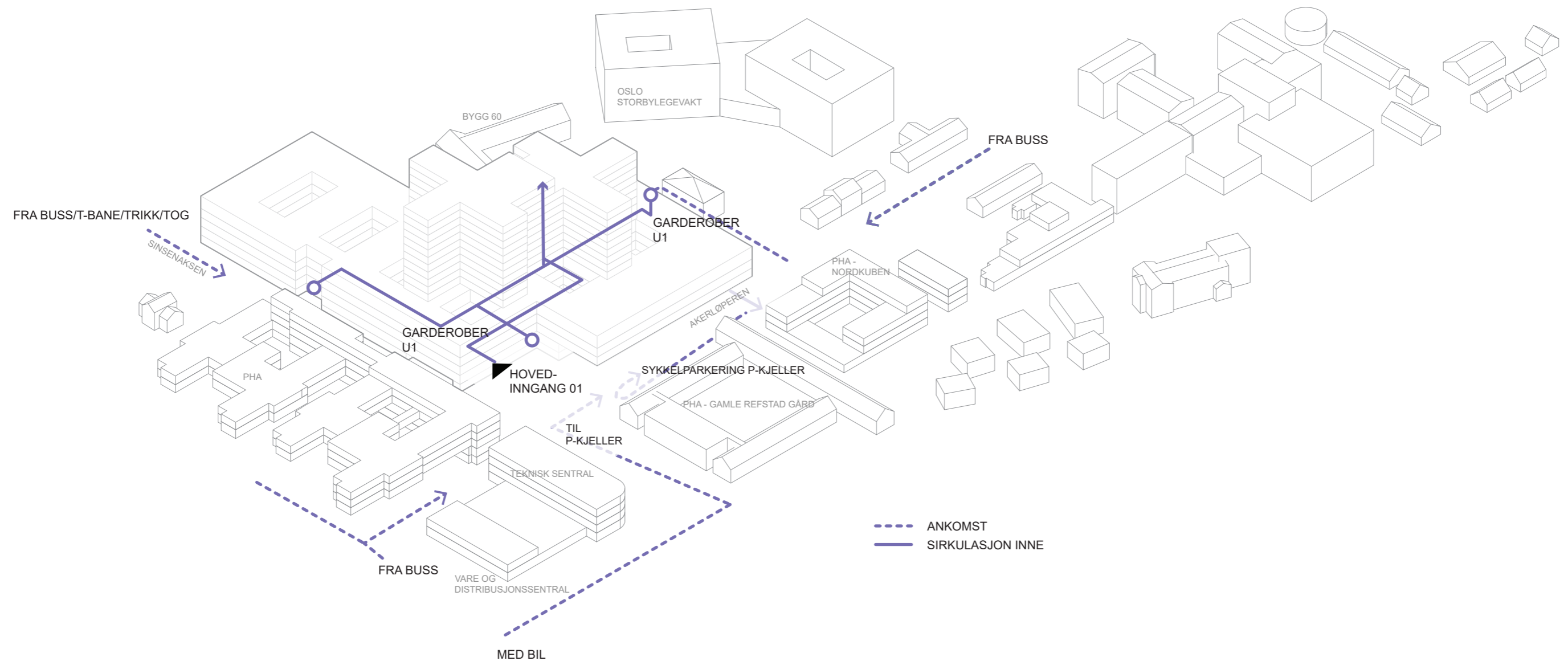

Nye Aker

FLYTDIAGRAM - VARER

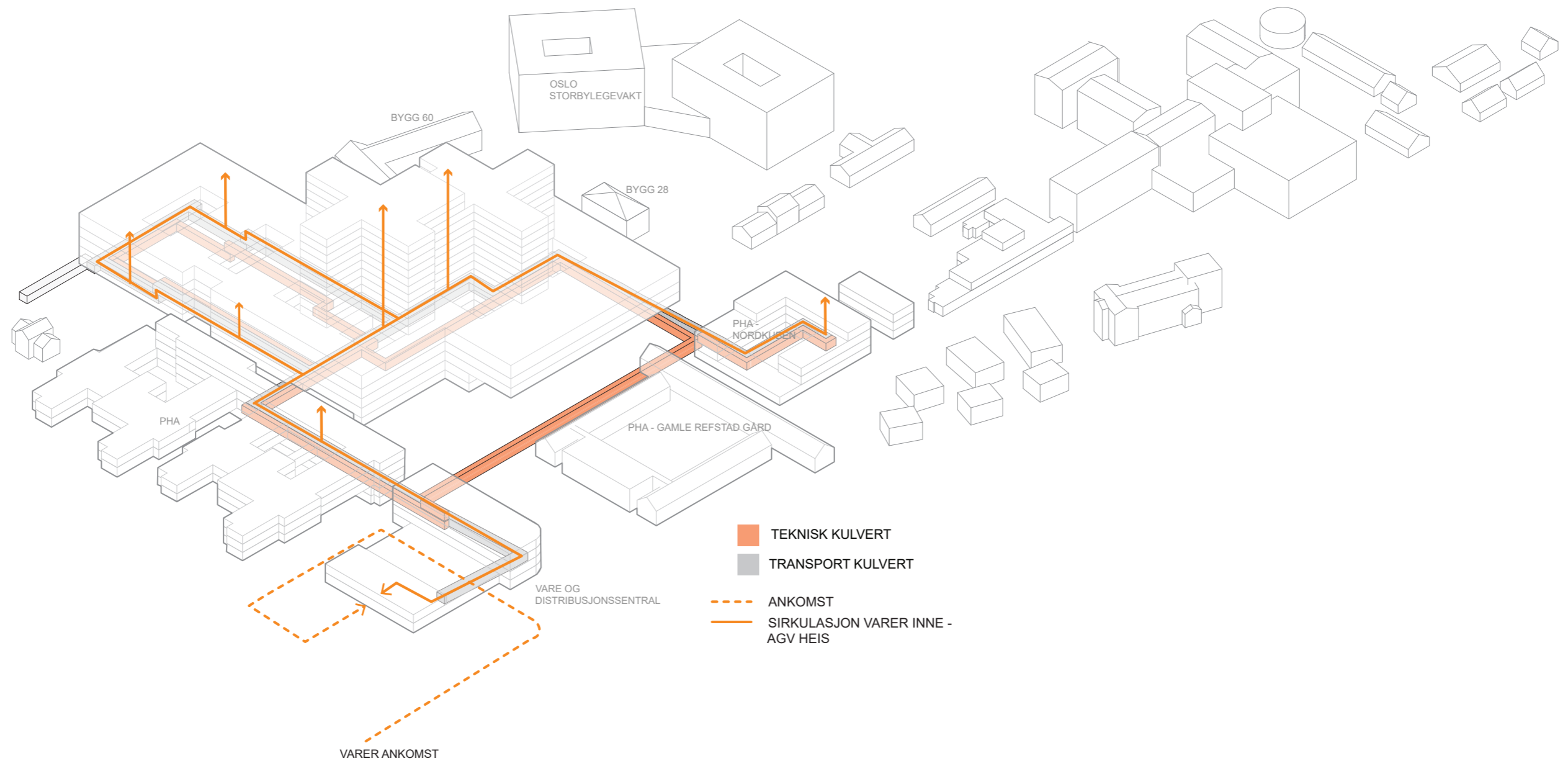

NYE AKER

Målplan
Mål i meter

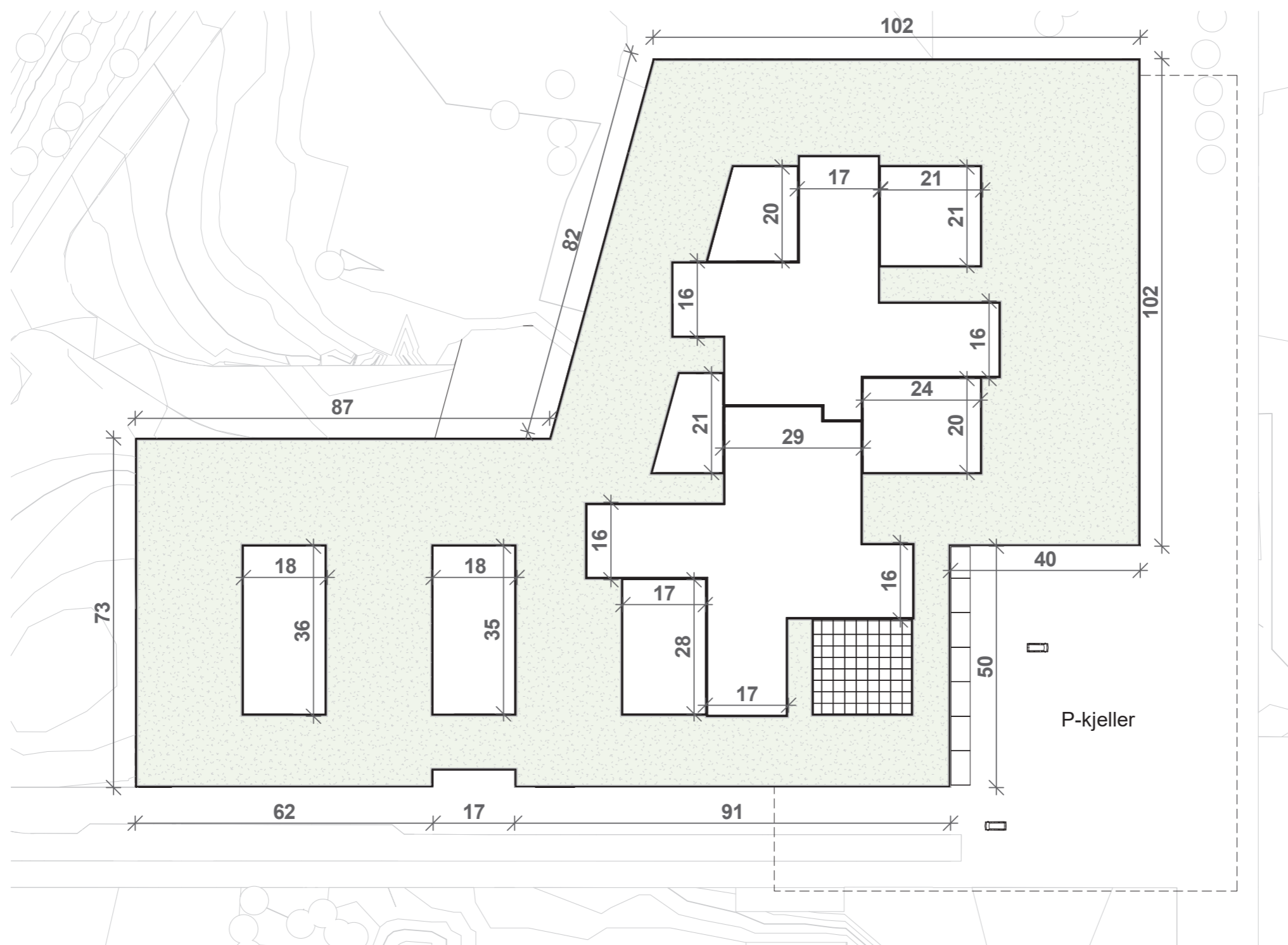

Funksjonsfordeling

Plan U2

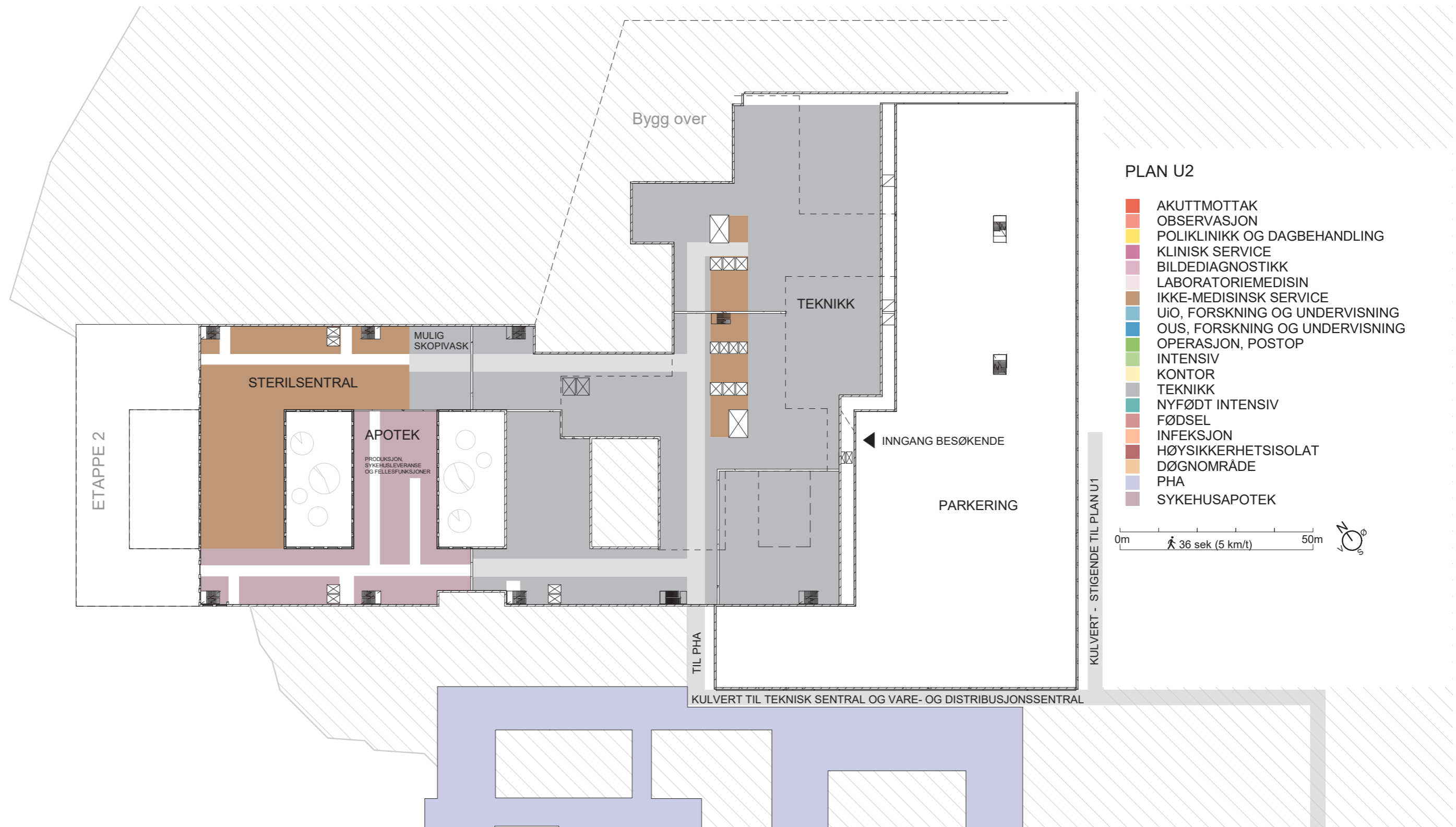

Funksjonsfordeling

Plan U1

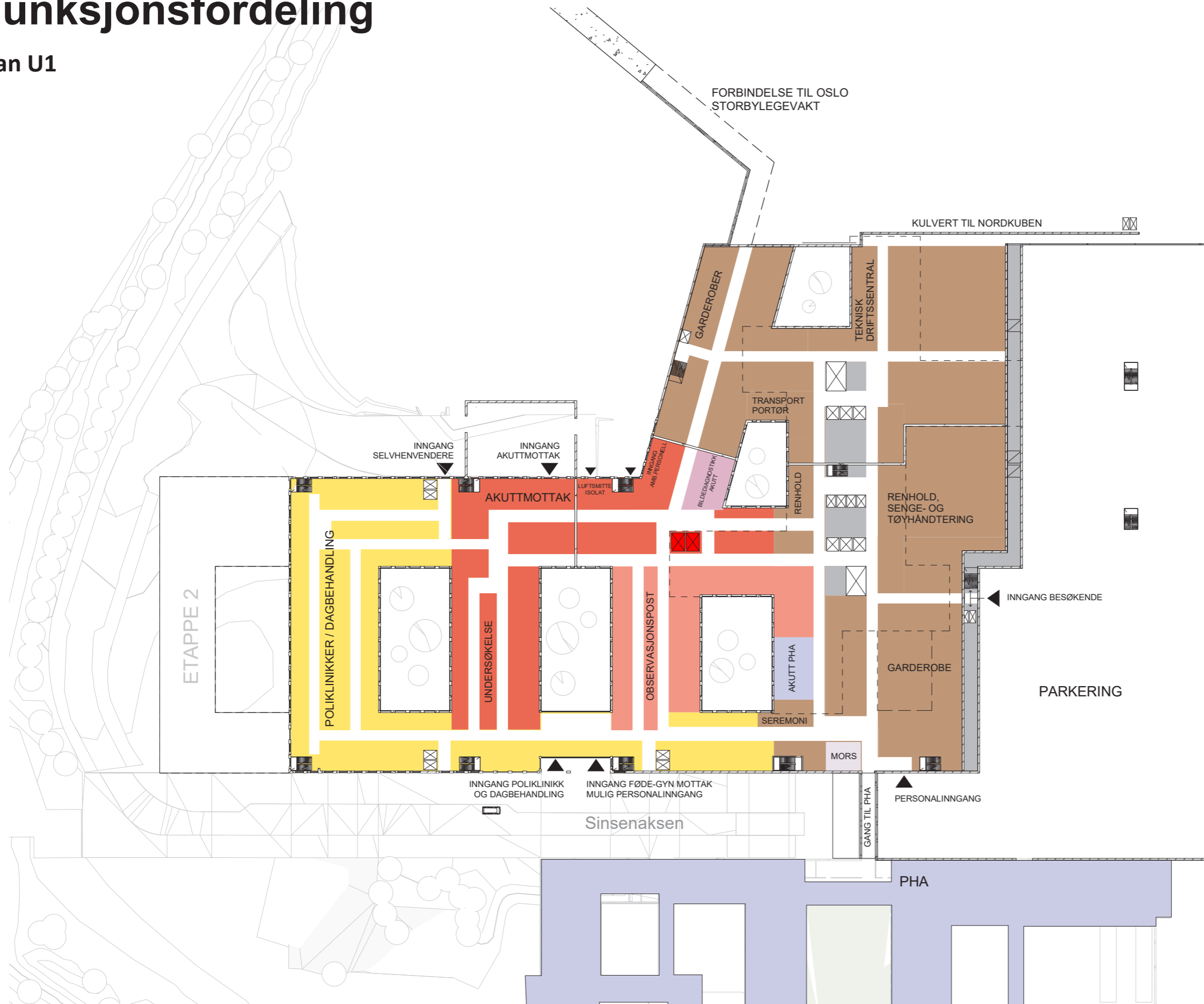

PLAN U1

- AKUTTMOTTAK
- OBSERVASJON
- POLIKLINIKK OG DAGBEHANDLING
- KLINISK SERVICE
- BILDEDIAGNOSTIKK
- LABORATORIEMEDISIN
- IKKE-MEDISINSK SERVICE
- UiO, FORSKNING OG UNDERVISNING
- OUS, FORSKNING OG UNDERVISNING
- OPERASJON, POSTOP
- INTENSIV
- KONTOR
- TEKNISK
- NYFØDT INTENSIV
- FØDSEL
- INFEKSJON
- HØYSIKKERHETSISOLAT
- DØGNOMRÅDE
- PHA
- SYKEHUSAPOTEK

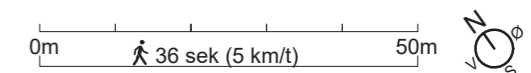

Funksjonsfordeling

Plan 01

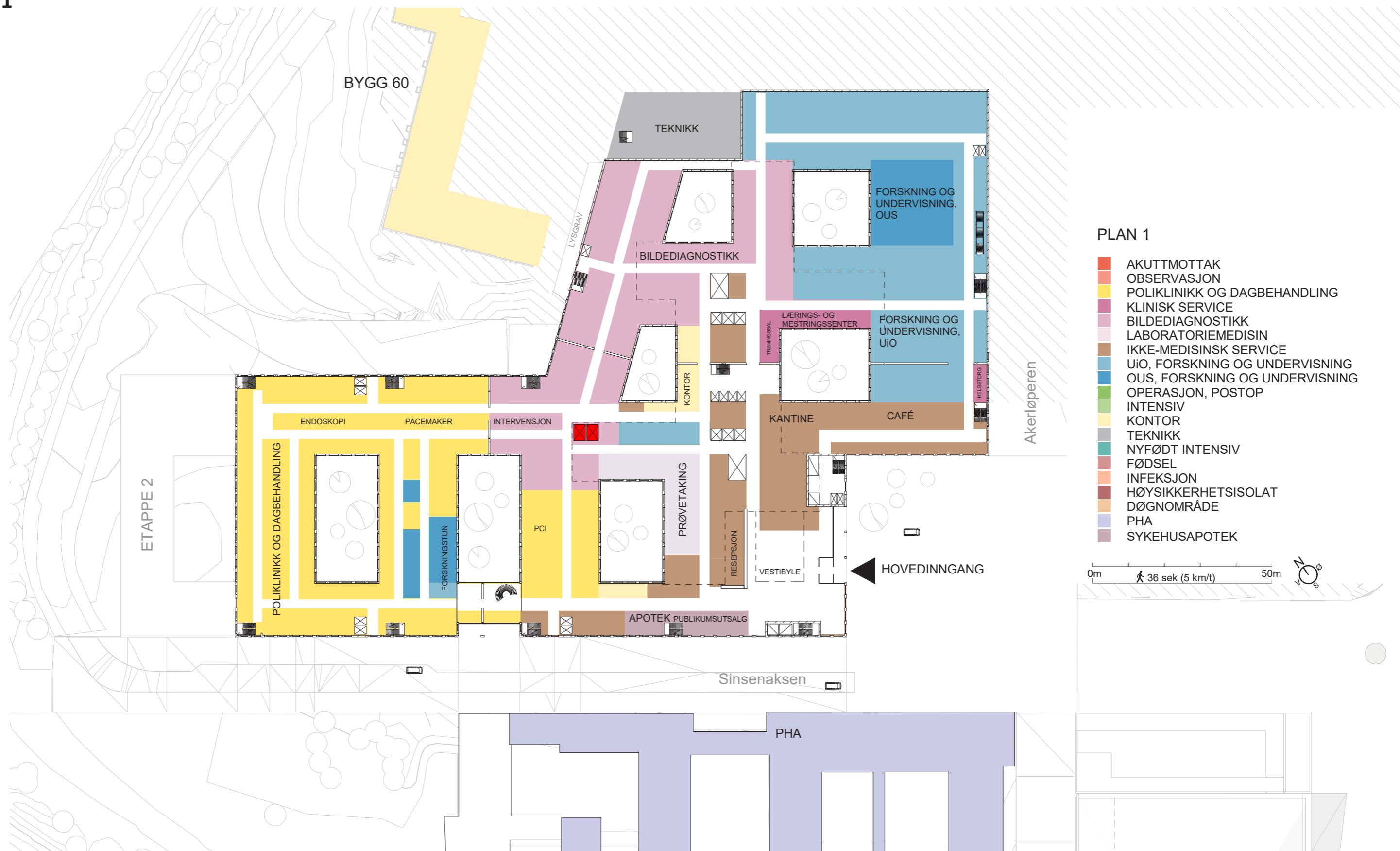

Funksjonsfordeling

Plan 02



Funksjonsfordeling

Plan 03

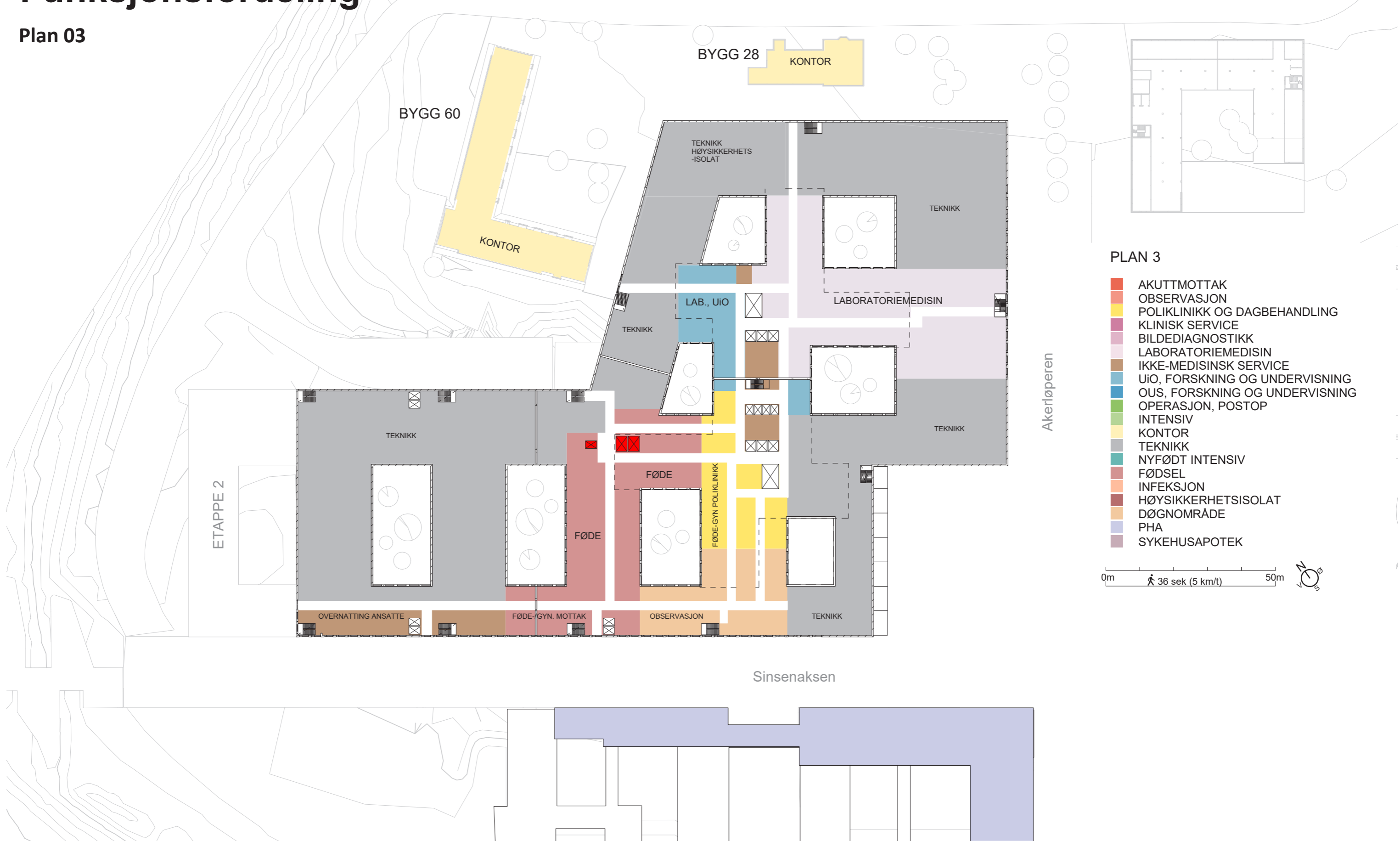

PLAN 3

- AKUTTMOTTAK
- OBSERVASJON
- POLIKLINIKK OG DAGBEHANDLING
- KLINISK SERVICE
- BILDEDIAGNOSTIKK
- LABORATORIEMEDISIN
- IKKE-MEDISINSK SERVICE
- UiO, FORSKNING OG UNDERVISNING
- OUS, FORSKNING OG UNDERVISNING
- OPERASJON, POSTOP
- INTENSIV
- KONTOR
- TEKNIKK
- NYFØDT INTENSIV
- FØDSEL
- INFEKSJON
- HØYSIKKERHETSISOLAT
- DØGNOMRÅDE
- PHA
- SYKEHUSAPOTEK

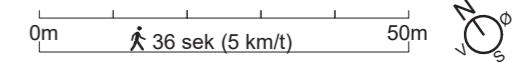

Funksjonsfordr

Plan 04

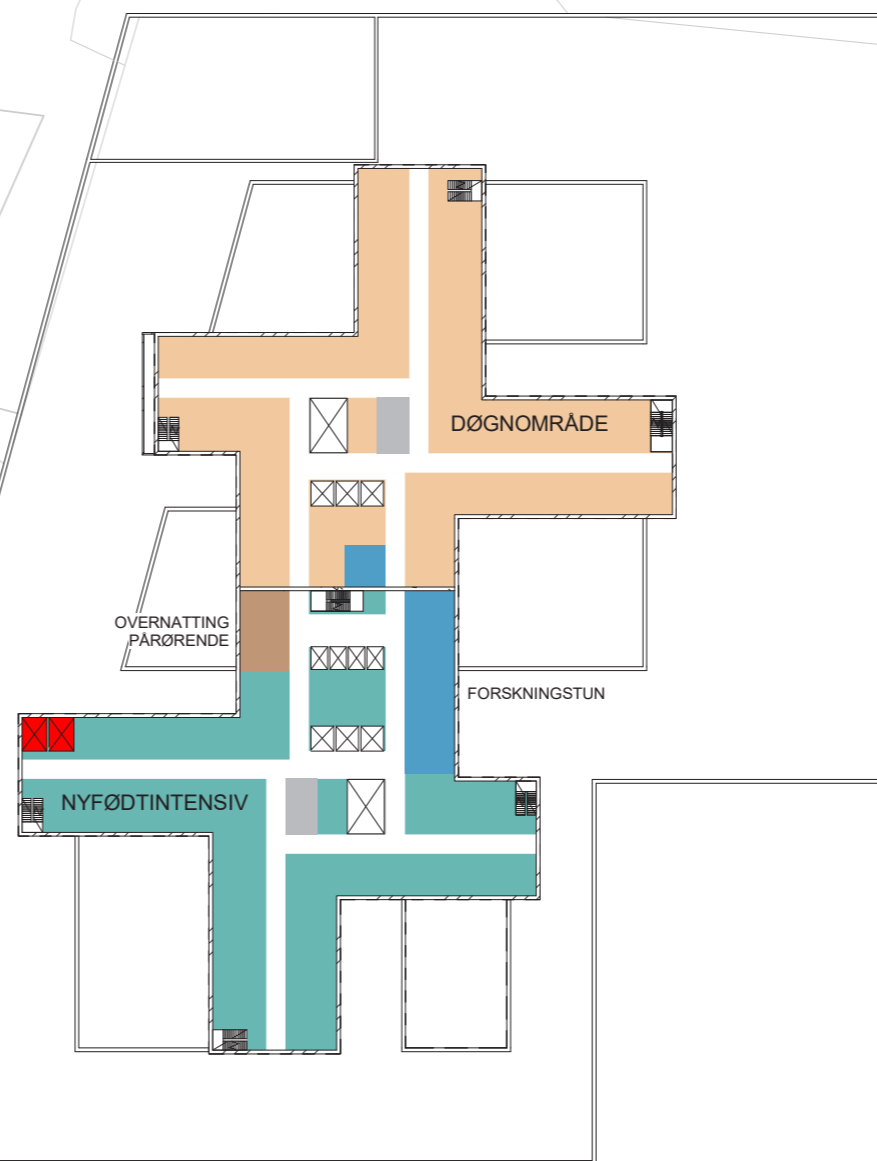

PLAN 4

- AKUTTMOTTAK
- OBSERVASJON
- POLIKLINIKK OG DAGBEHANDLING
- KLINISK SERVICE
- BILDEDIAGNOSTIKK
- LABORATORIEMEDISIN
- IKKE-MEDISINSK SERVICE
- UiO, FORSKNING OG UNDERVISNING
- OUS, FORSKNING OG UNDERVISNING
- OPERASJON, POSTOP
- INTENSIV
- KONTOR
- TEKNIKK
- NYFØDT INTENSIV
- FØDSEL
- INFEKSJON
- HØYSIKKERHETSISOLAT
- DØGNOMRÅDE
- PHA
- SYKEHUSAPOTEK

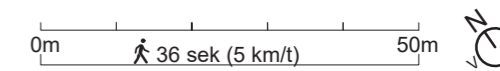

Funksjonsfordeling

Plan 05-10

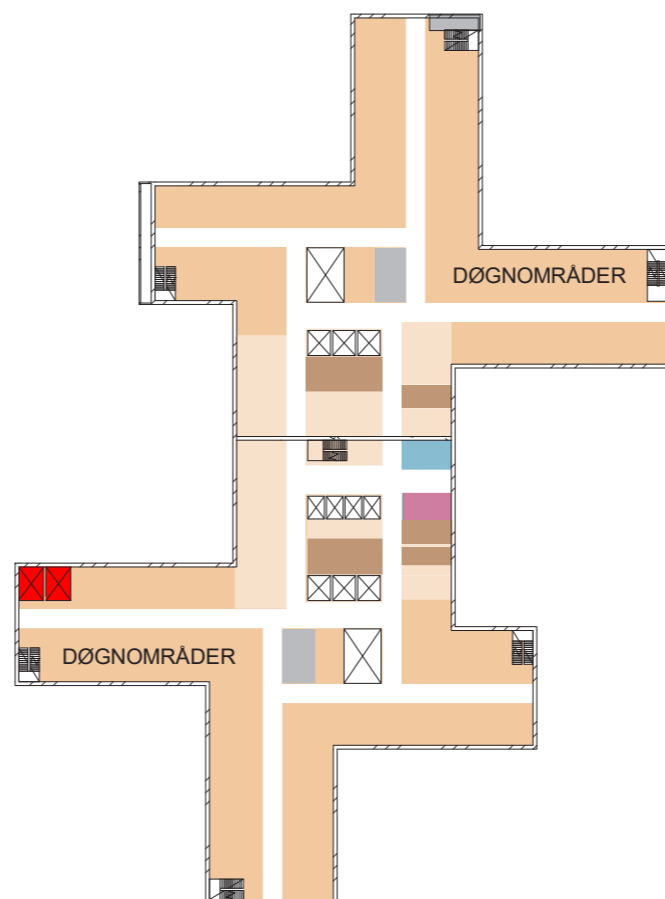

PLAN 5-10

- AKUTTMOTTAK
- OBSERVASJON
- POLIKLINIKK OG DAGBEHANDLING
- KLINISK SERVICE
- BILDEDIAGNOSTIKK
- LABORATORIEMEDISIN
- IKKE-MEDISINSK SERVICE
- UiO, FORSKNING OG UNDERVISNING
- OUS, FORSKNING OG UNDERVISNING
- OPERASJON, POSTOP
- INTENSIV
- KONTOR
- TEKNIKK
- NYFØDT INTENSIV
- FØDSEL
- INFEKSJON
- HØYSIKKERHETSISOLAT
- DØGNOMRÅDE
- PHA
- SYKEHUSAPOTEK

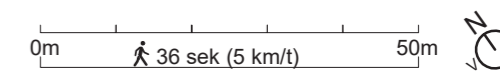

Funksjonsfordeling

Plan 11

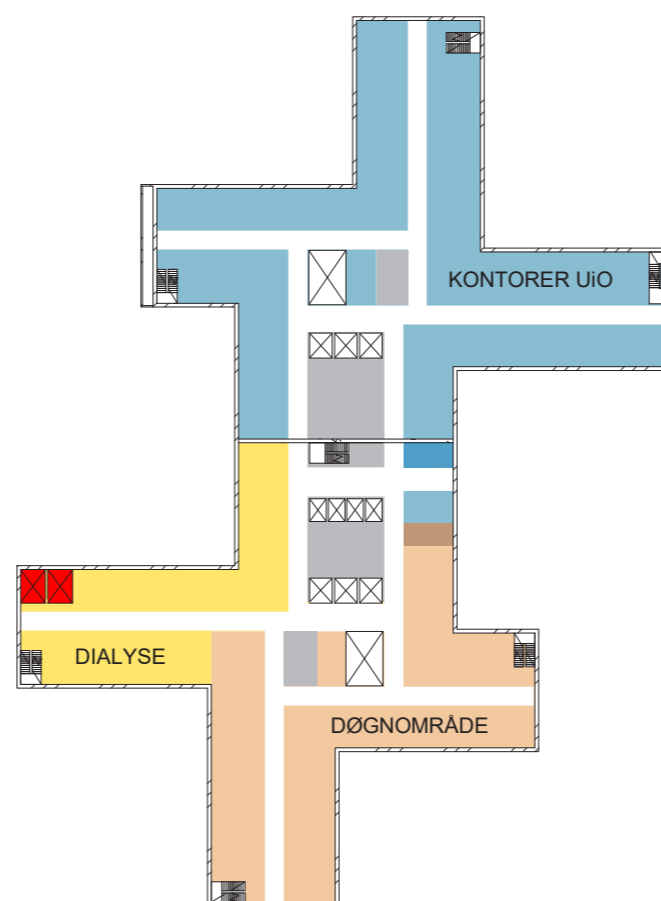

PLAN 11

- AKUTTMOTTAK
- OBSERVASJON
- POLIKLINIKK OG DAGBEHANDLING
- KLINISK SERVICE
- BILDEDIAGNOSTIKK
- LABORATORIEMEDISIN
- IKKE-MEDISINSK SERVICE
- UiO, FORSKNING OG UNDERVISNING
- OUS, FORSKNING OG UNDERVISNING
- OPERASJON, POSTOP
- INTENSIV
- KONTOR
- TEKNIKK
- NYFØDT INTENSIV
- FØDSEL
- INFEKSJON
- HØYSIKKERHETSISOLAT
- DØGNOMRÅDE
- PHA
- SYKEHUSAPOTEK

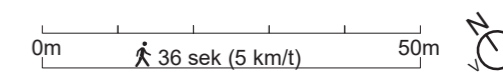

Funksjonsfordeling

Plan 12

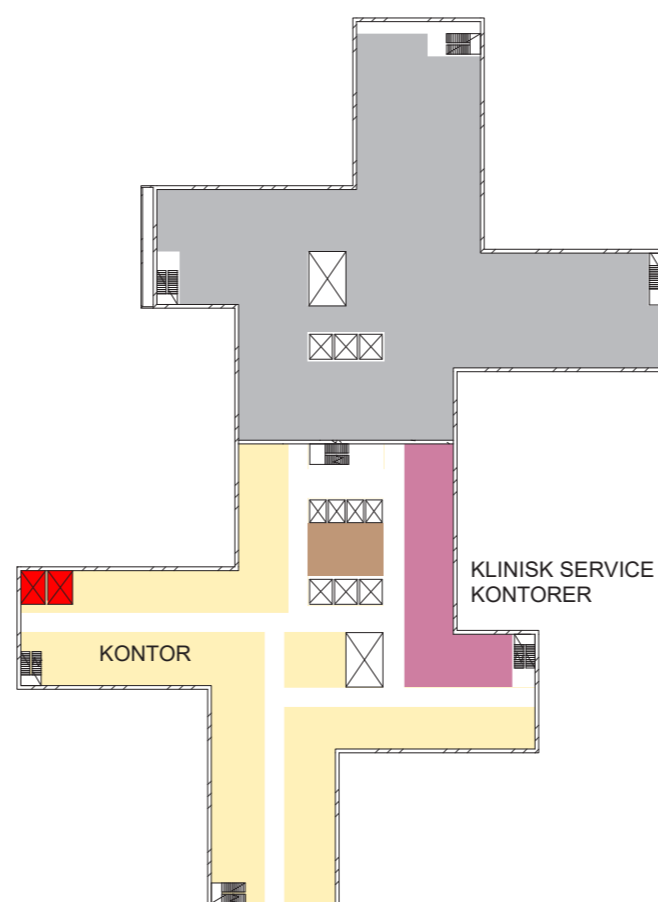

PLAN 12

- AKUTTMOTTAK
- OBSERVASJON
- POLIKLINIKK OG DAGBEHANDLING
- KLINISK SERVICE
- BILDEDIAGNOSTIKK
- LABORATORIEMEDISIN
- IKKE-MEDISINSK SERVICE
- UiO, FORSKNING OG UNDERVISNING
- OUS, FORSKNING OG UNDERVISNING
- OPERASJON, POSTOP
- INTENSIV
- KONTOR
- TEKNIKK
- NYFØDT INTENSIV
- FØDSEL
- INFEKSJON
- HØYSIKKERHETSISOLAT
- DØGNOMRÅDE
- PHA
- SYKEHUSAPOTEK

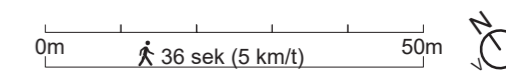

Funksjonsfordeling

Plan 13

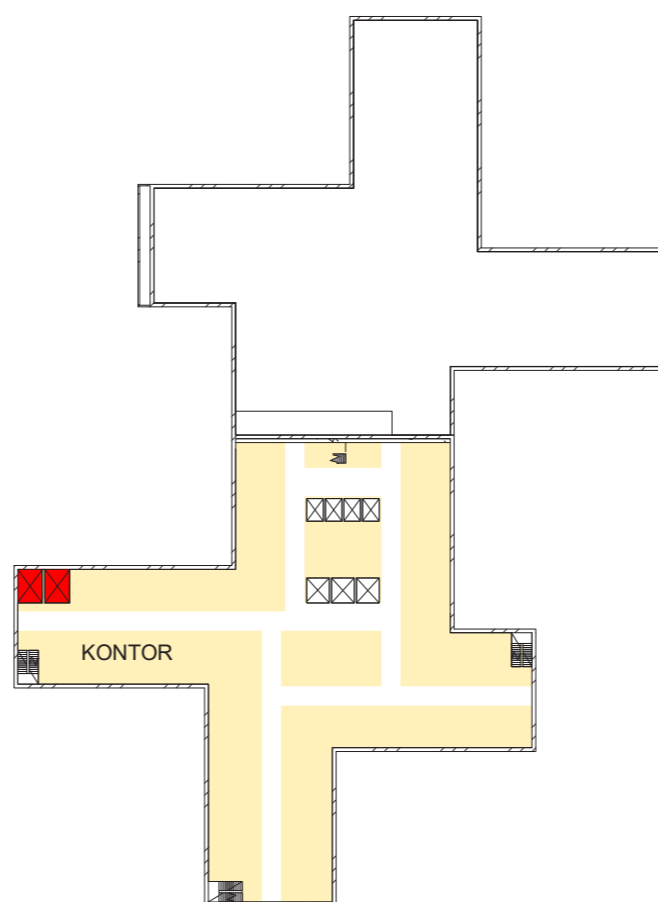

PLAN 13

- AKUTTMOTTAK
- OBSERVASJON
- POLIKLINIKK OG DAGBEHANDLING
- KLINISK SERVICE
- BILDEDIAGNOSTIKK
- LABORATORIEMEDISIN
- IKKE-MEDISINSK SERVICE
- UiO, FORSKNING OG UNDERVISNING
- OUS, FORSKNING OG UNDERVISNING
- OPERASJON, POSTOP
- INTENSIV
- KONTOR
- TEKNIKK
- NYFØDT INTENSIV
- FØDSEL
- INFEKSJON
- HØYSIKKERHETSISOLAT
- DØGNOMRÅDE
- PHA
- SYKEHUSAPOTEK

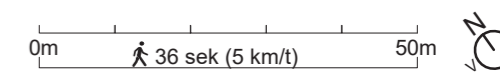

Funksjonsfordeling

Plan 14

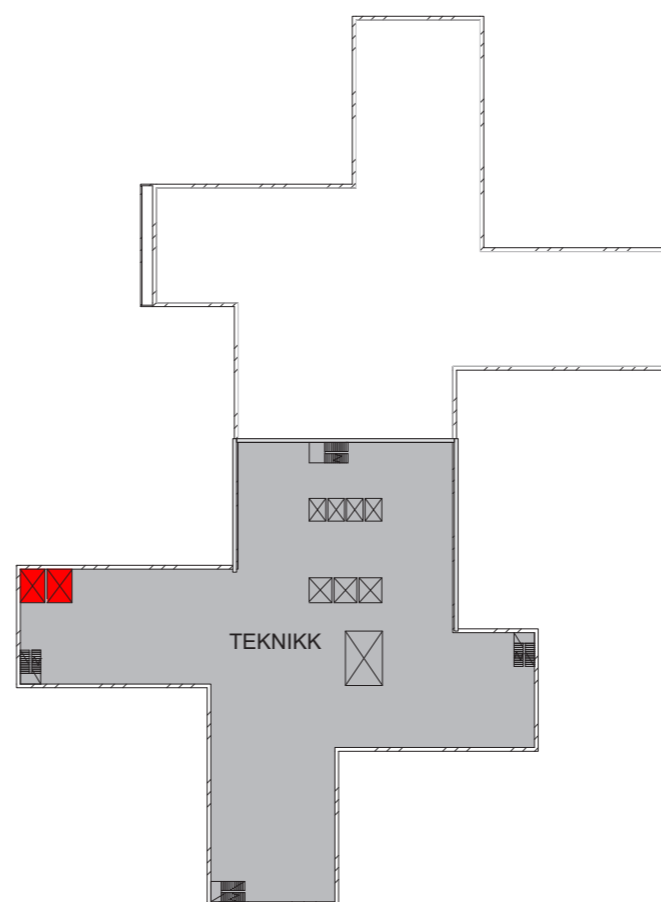

PLAN 14

- AKUTTMOTTAK
- OBSERVASJON
- POLIKLINIKK OG DAGBEHANDLING
- KLINISK SERVICE
- BILDEDIAGNOSTIKK
- LABORATORIEMEDISIN
- IKKE-MEDISINSK SERVICE
- UiO, FORSKNING OG UNDERVISNING
- OUS, FORSKNING OG UNDERVISNING
- OPERASJON, POSTOP
- INTENSIV
- KONTOR
- TEKNIKK
- NYFØDT INTENSIV
- FØDSEL
- INFEKSJON
- HØYSIKKERHETSISOLAT
- DØGNOMRÅDE
- PHA
- SYKEHUSAPOTEK

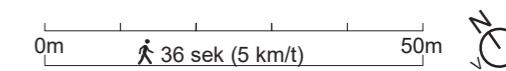

Funksjonsfordeling

Plan 15

