

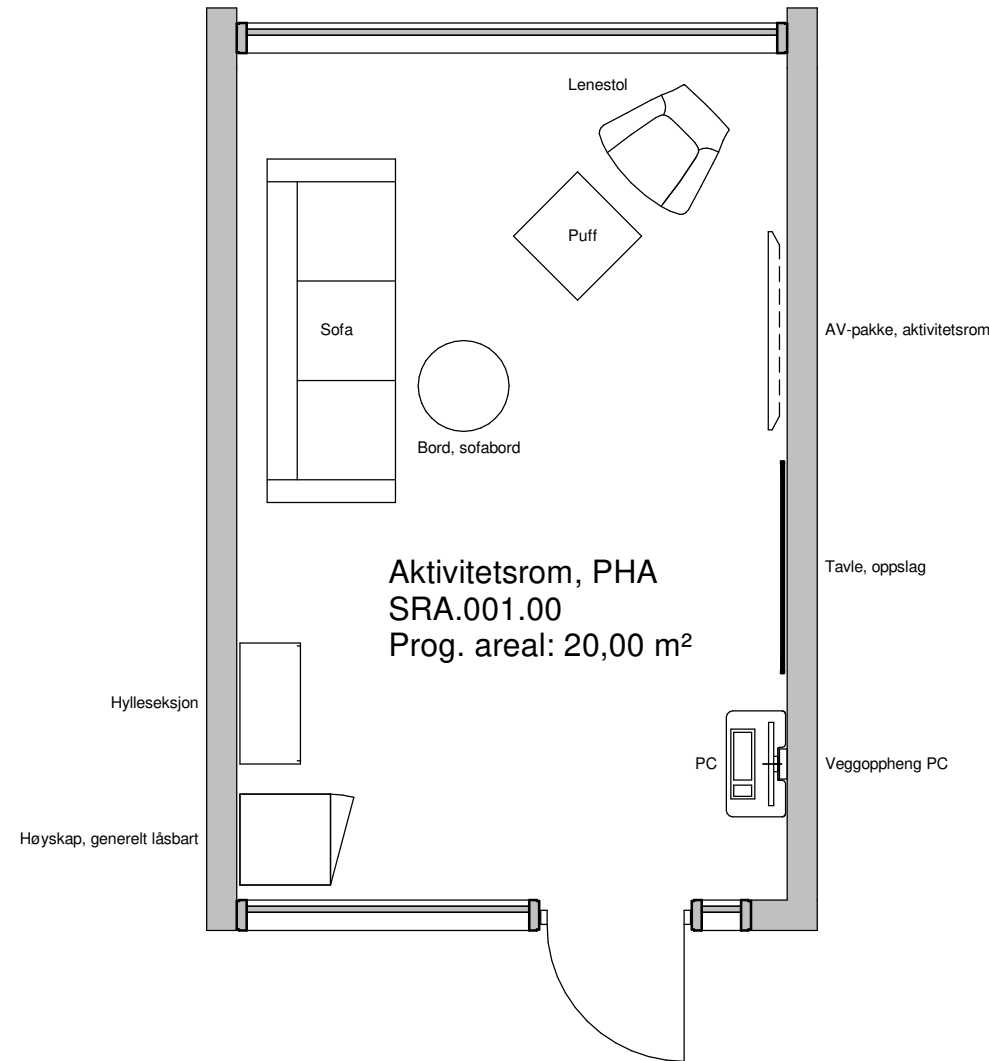

Standardrom: Aktivitetsrom, PHA

Areal: 20.00



Utstyr i rom				
Artikkelnr	Artikkelnavn	Antall	Skal modelleres	Ansvar
062.001:8	Avfallsmodul for kildesortering	1	Nei	HF
092.001:5	AV-pakke, aktivitetsrom	1	Ja	RIKT
GBA.005:3	Bord, sofabord	1	Ja	IARK
GHZ.006	Hylleseksjon	1	Ja	IARK
FSA.069:1	Høyskap, generelt låsbart	1	Ja	ARK
GPZ.006	Lenestol	1	Ja	IARK
OAZ.004	Musikkanlegg, mindre	1	Nei	RIKT
090.001	PC	1	Ja	RIKT
GPZ.009	Puff	1	Ja	IARK
GOZ.008	Sofa	1	Ja	IARK
FBB.001:2	Tavle, oppslag	1	Ja	ARK
GXZ.008	Veggoppheng PC	1	Ja	ARK

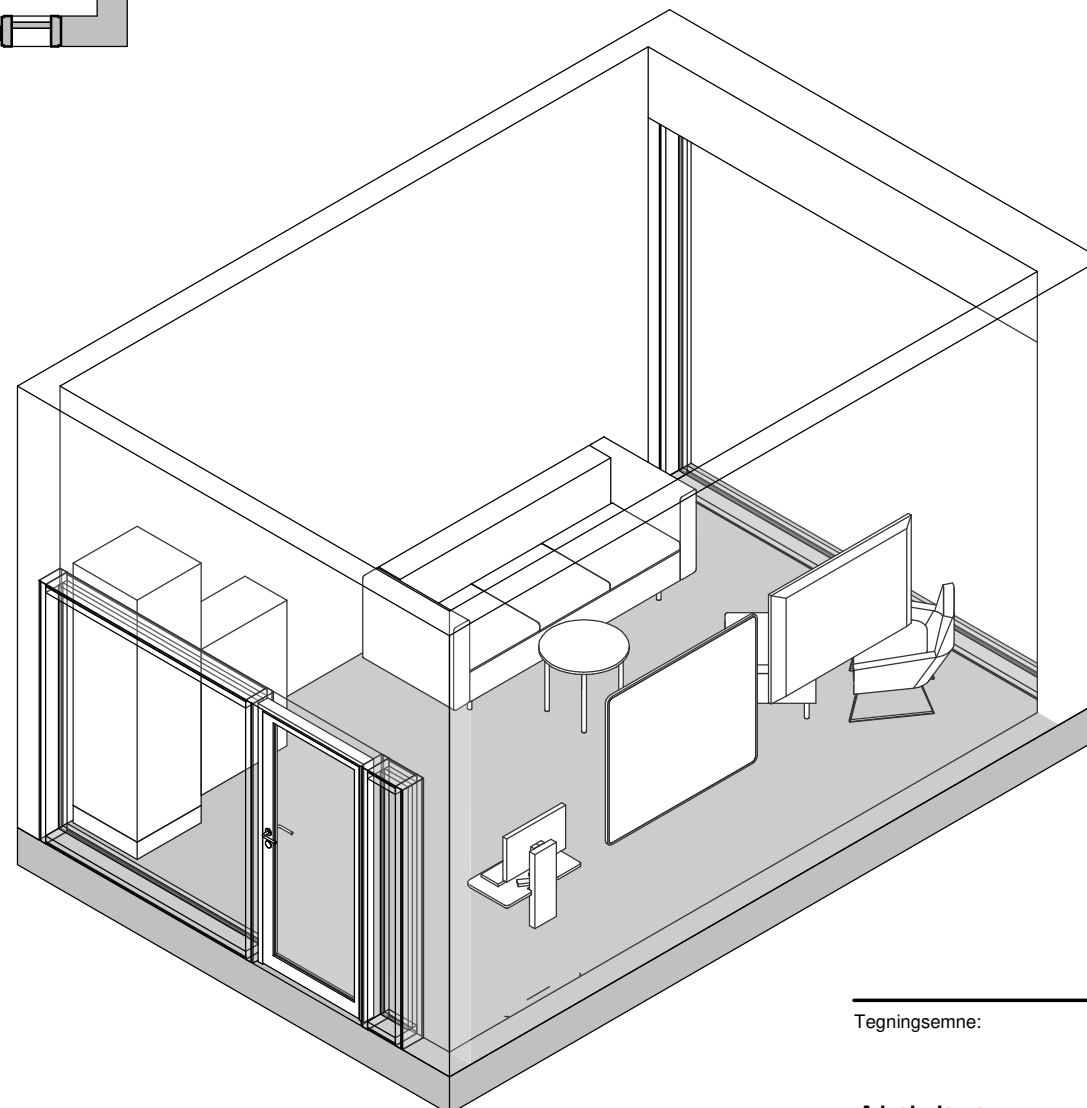

FORELØPIG TEGNING

Tegningsemne:

Tegningsnr.:

Revision:

Aktivitetsrom, PHA

SRA.001.00

Mål: 1 : 50

Dato: 31.05.21

Rev. nr.:

Rev. status:



Standardrom: Arbeidsstasjon, PHA

Areal: 18.00

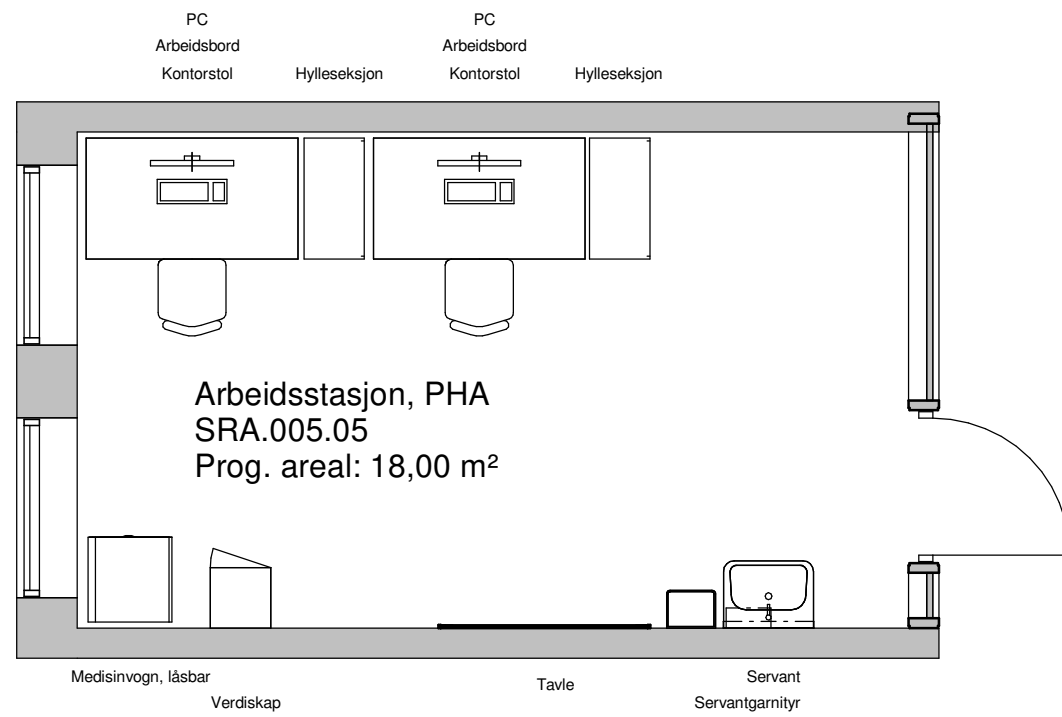

Utstyr i rom				
Artikkelnr	Artikkelnavn	Antall	Skal modelleres	Ansvar
GBA.006	Arbeidsbord	2	Ja	IARK
062.001:8	Avfallsmodul for kildesortering	1	Nei	HF
GHZ.006	Hylleseksjon	2	Ja	IARK
GPZ.005	Kontorstol	2	Ja	IARK
FSF.008	Laderack for personsøker	1	Nei	RIKT
061.004	Medisinvogn, låsbar	1	Ja	RUT
090.001	PC	2	Ja	RIKT
NYZ.001	Servant	1	Ja	RIV
FBB.001	Tavle	1	Ja	ARK
FSA.061	Verdiskap	1	Ja	ARK

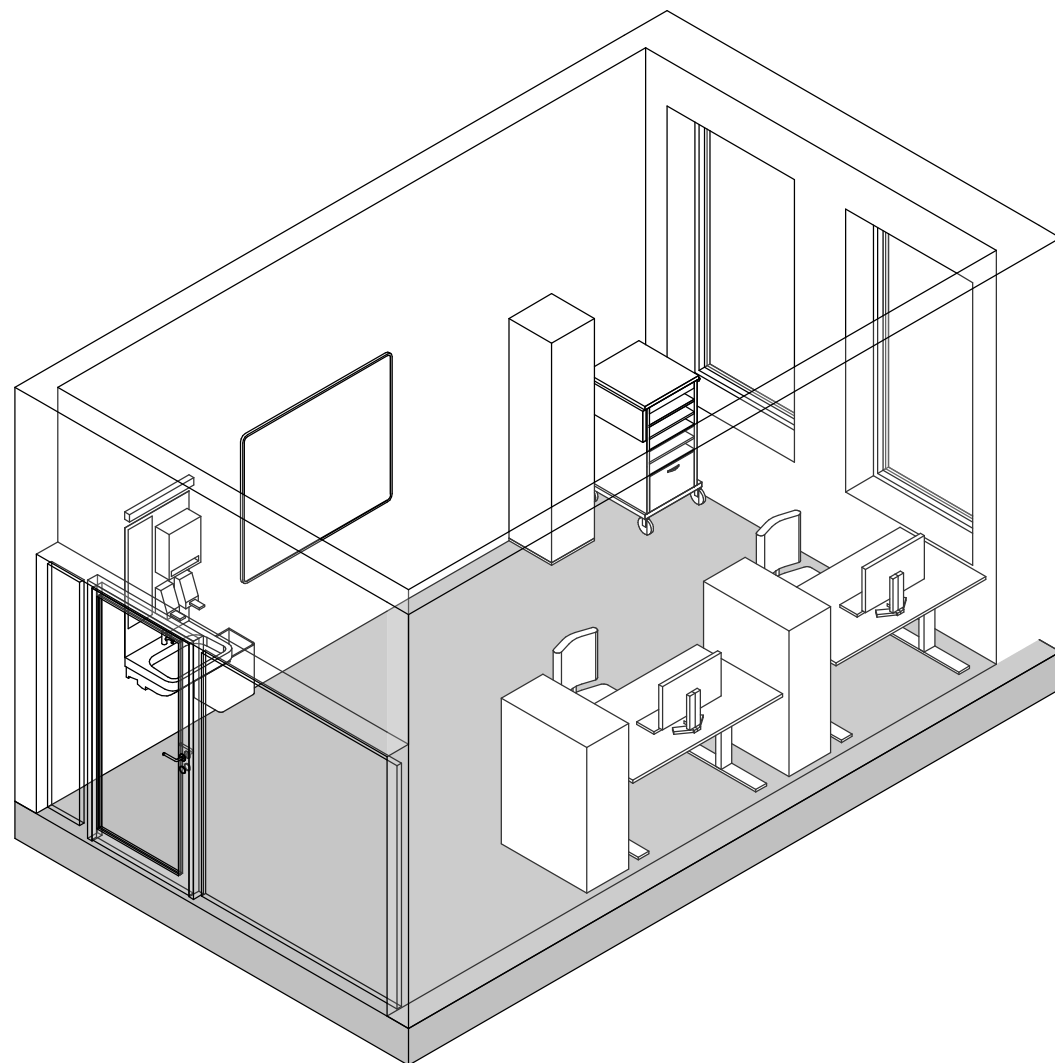

FORELØPIG TEGNING

Tegningsemne:

Tegningsnr.:

Revision:

Arbeidsstasjon, PHA

SRA.005.05

Mål: 1 : 50

Dato: 31.05.21

Rev. nr.:

Rev. status:



Standardrom: Arbeidsrom, tverrfaglig/team 2 plasser, PHA

Areal: 12.00

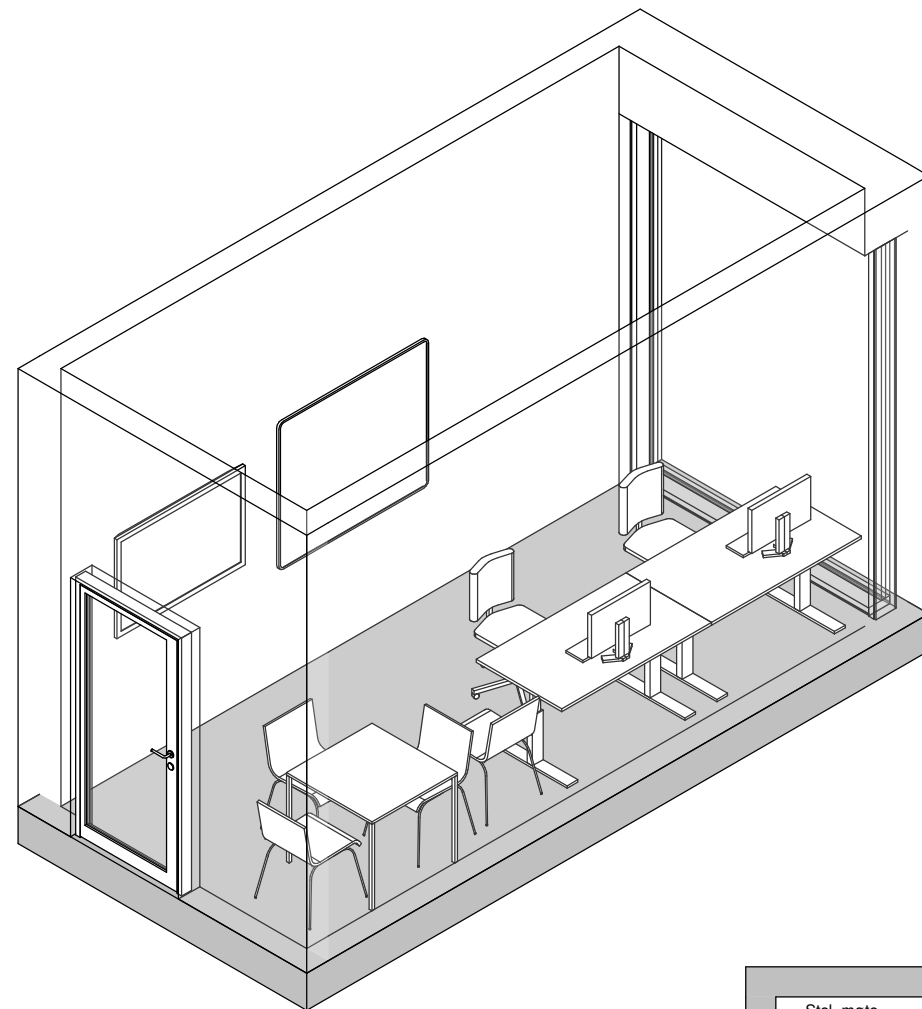

Arbeidsrom, tverrfaglig/team 2
plasser, PHA
SRA.006.03
Prog. areal: 12,00 m²

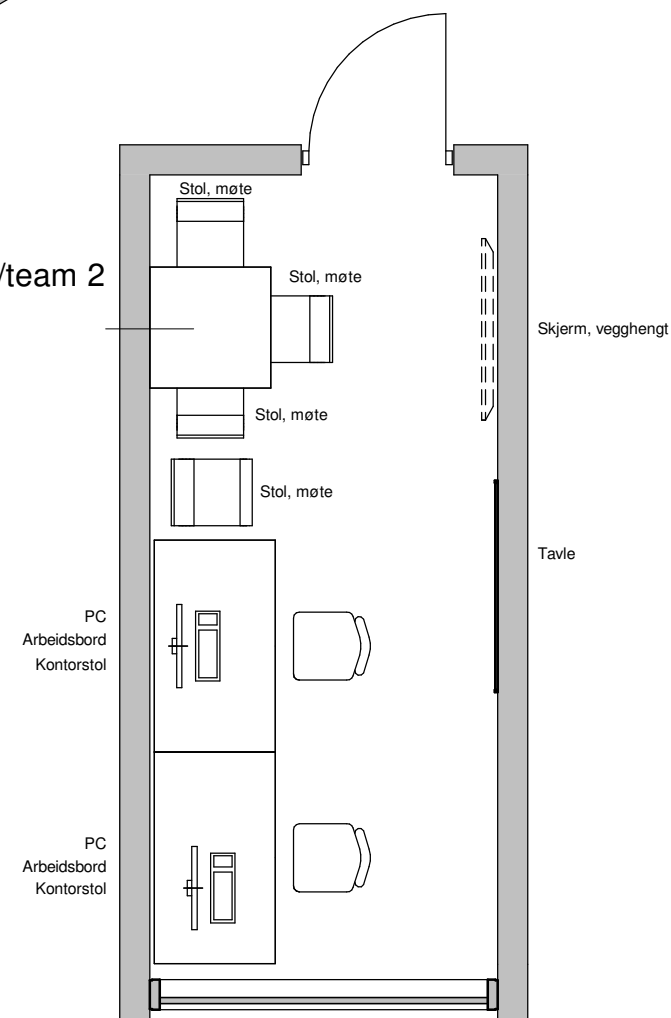

Utstyr i rom				
Artikkelnr	Artikkelnavn	Antall	Skal modelleres	Ansvar
GBA.006	Arbeidsbord	2	Ja	IARK
062.001:8	Avfallsmodul for kildesortering	1	Nei	HF
GBA.005:5	Bord l=800 b=800	1	Ja	IARK
GPZ.005	Kontorstol	2	Ja	IARK
090.001	PC	2	Ja	RIKT
090.006	Skjerm, vegghengt	1	Ja	IKT
GPZ.001:1	Stol, møte	4	Ja	IARK
FBB.001	Tavle	1	Ja	ARK

FORELØPIG TEGNING

Tegningsemne:

Tegningsnr.:

Revision:

SRA.006.03

Arbeidsstasjon, tverrfaglig/team, 2 plasser, PHA

Dato: 31.05.21

Rev. nr.:

Rev. status:



Standardrom: Bad, HC, PHA

Areal: 6.00

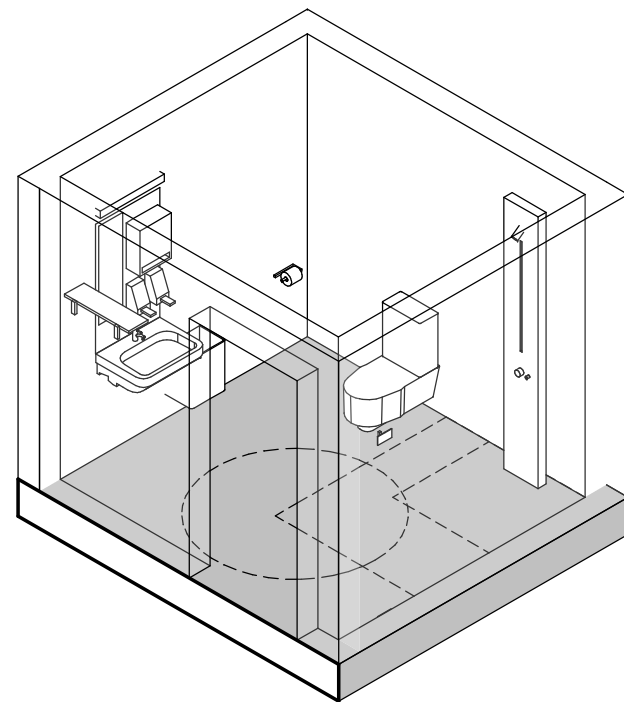
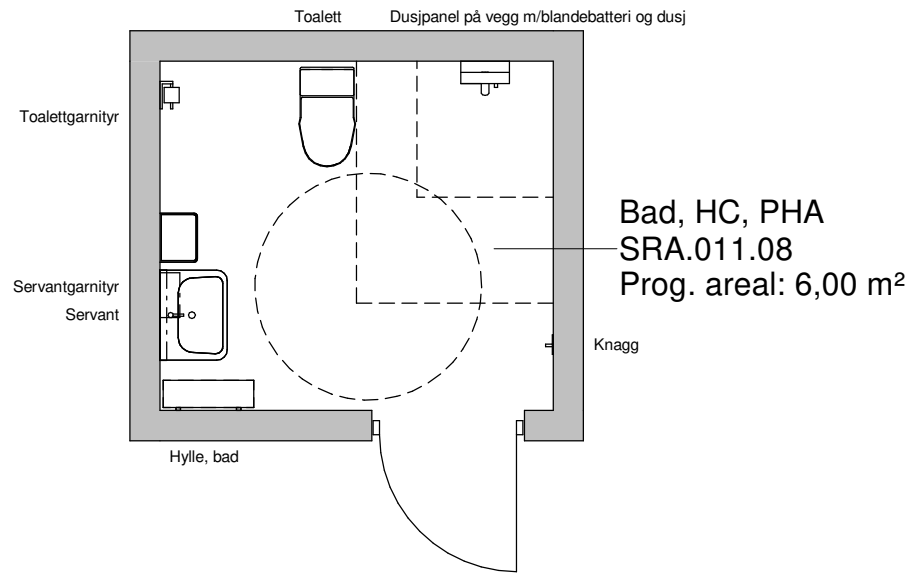

Utstyr i rom				
Artikkelnr	Artikkelnavn	Antall	Skal modelleres	Ansvar
FIZ.004	Dusjpanel på vegg m/blandebatteri og dusj	1	Ja	RIV
FHZ.008	Hylle, bad	1	Ja	ARK
FXB.003	Knagg	1	Ja	ARK
NYZ.001	Servant	1	Ja	RIV
NXZ.011	Toalett	1	Ja	RIV

FORELØPIG TEGNING

Tegningsemne:

Tegningsnr.:

Revision:

Bad, HC, PHA

SRA.011.08

Mål: 1 : 50

Dato: 31.05.21

Rev. nr.:

Rev. status:



Standardrom: Bad, PHA

Areal: 4.00

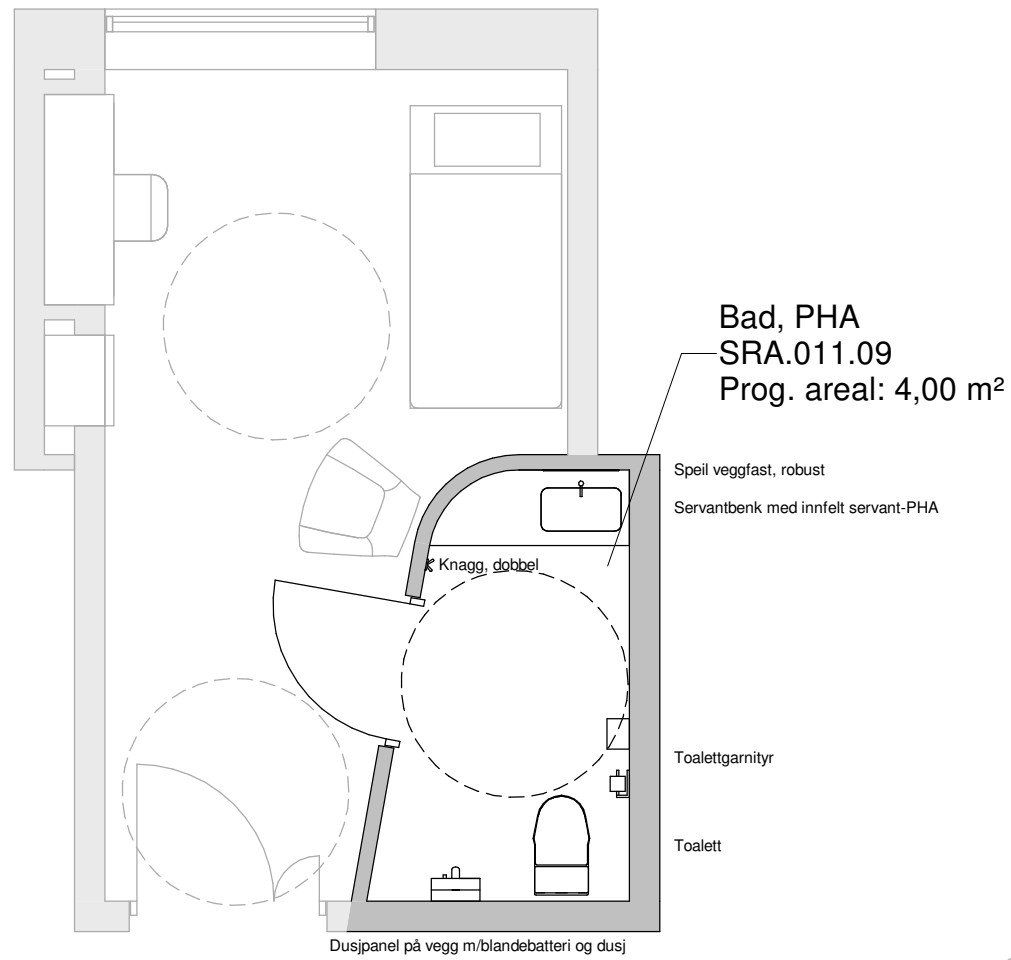

Utstyr i rom				
Artikkelnr	Artikkelnavn	Antall	Skal modelleres	Ansvar
FIZ.004	Dusjpanel på vegg m/blandebatteri og dusj	1	Ja	RIV
FXB.003	Knagg	1	Ja	ARK
FBA.075:1	Servantbenk med innfelt servant-PHA	1	Ja	ARK
FTZ.001:3	Speil veggfast, robust	1	Ja	ARK
NXZ.011	Toalett	1	Ja	RIV

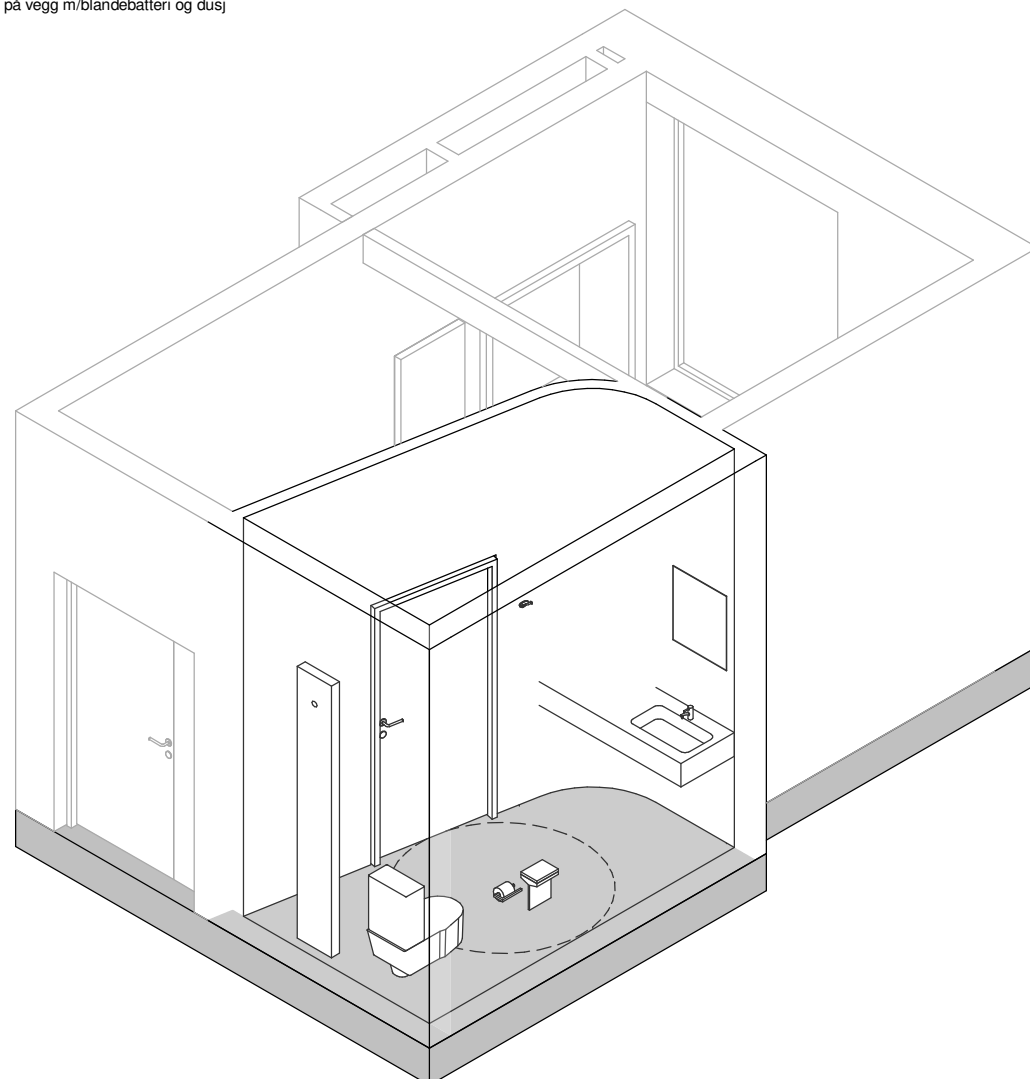

FORELØPIG TEGNING

Tegningsemne:

Tegningsnr.:

Revision:

Bad, PHA

SRA.011.09

Mål: 1 : 50

Dato: 31.05.21

Rev. nr.:

Rev. status:



Standardrom: Desinfeksjon, PHA

Areal: 8.00

Desinfeksjon, PHA
SRA.028.01
Prog. areal: 8,00 m²

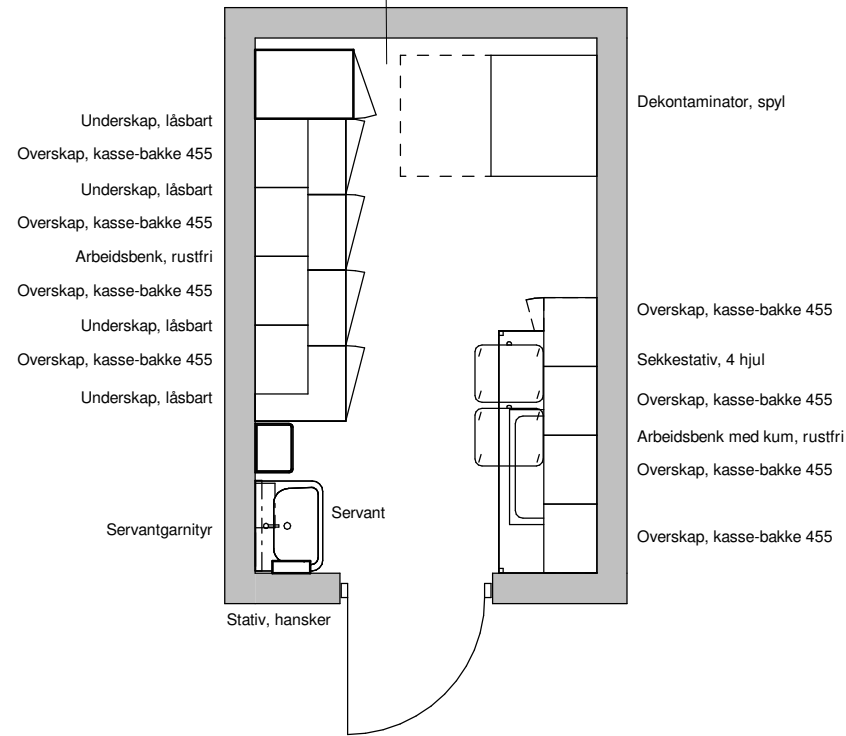

Utstyr i rom				
Artikkelnr	Artikkelnavn	Antall	Skal modelleres	Ansvar
FBA.045:1	Arbeidsbenk, rustfri	1	Ja	ARK
FBA.046:1	Arbeidsbenk med kum, rustfri	1	Ja	ARK
062.001:8	Avfallsmodul for kildesortering	1	Nei	HF
054.052	Dekontaminator, spyl	1	Ja	RUT
FSA.072	Høyskap, kasse-bakke	1	Ja	ARK
FSA.053	Overskap, kasse-bakke 455	8	Ja	ARK
062.015:2	Sekkestativ, 4 hjul	2	Ja	RUT
NYZ.001	Servant	1	Ja	RIV
FXB.002	Stativ, hansker	1	Ja	ARK
FSA.011:1	Underskap, låsbart	4	Ja	ARK

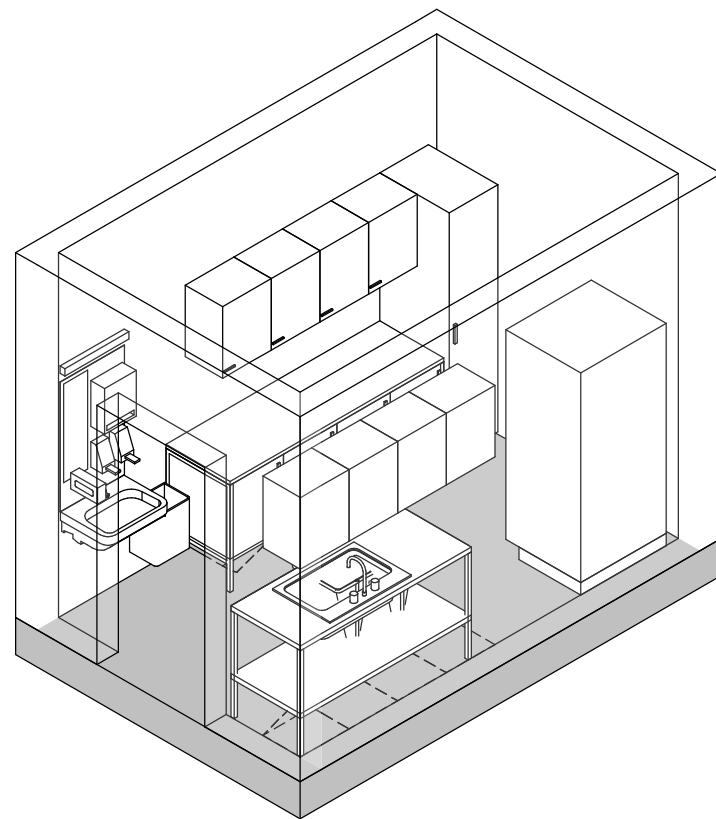

FORELØPIG TEGNING

Tegningsemne:

Tegningsnr.:

Revision:

Desinfeksjon, PHA

SRA.028.01

Mål: 1 : 50

Dato: 31.05.21

Rev. nr.:

Rev. status:



Standardrom: Frontdesk (Torg), PHA

Areal: 24.00

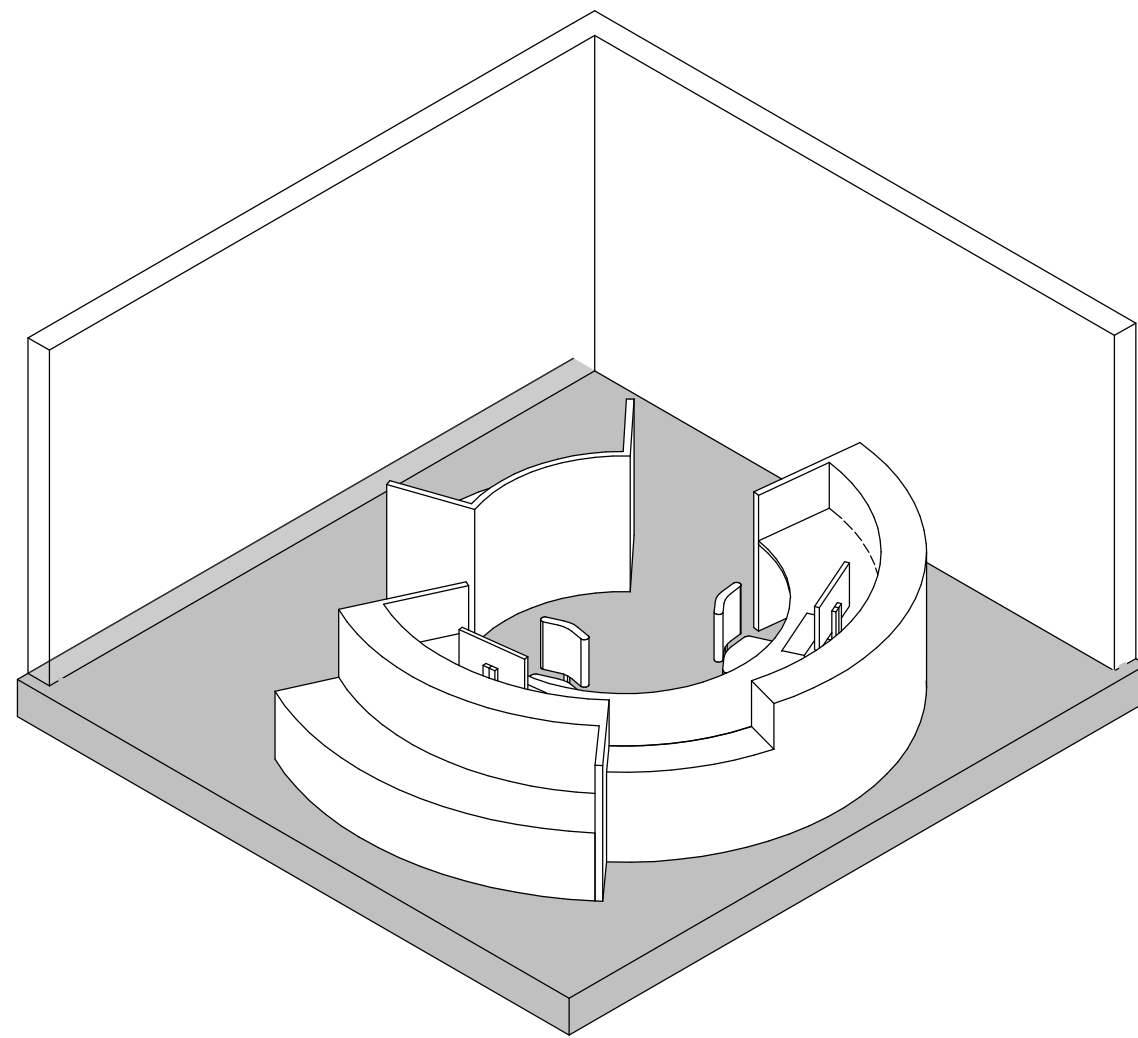

Utstyr i rom				
Artikkelnr	Artikkelnavn	Antall	Skal modelleres	Ansvar
FBA.074	Frontdesk PHA	1	Ja	ARK
GPZ.005	Kontorstol	2	Ja	IARK
090.001	PC	2	Ja	RIKT
FOZ.028	Sittemøbel frontdesk	1	Ja	ARK

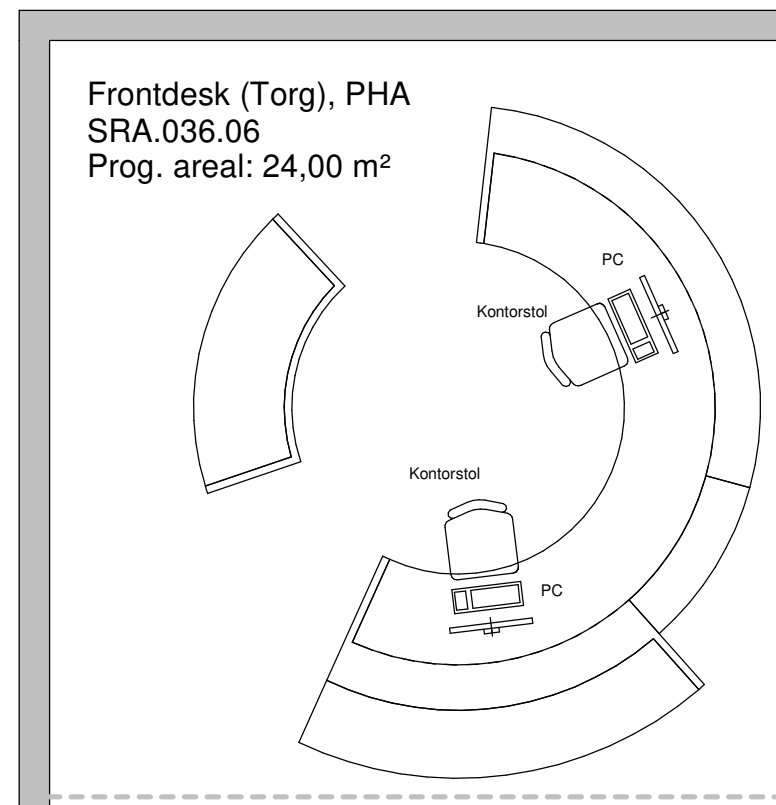

FORELØPIG TEGNING

Tegningsemne:

Tegningsnr.:

Revision:

Frontdesk (Torg), PHA

SRA.036.06

Mål: 1 : 50

Dato: 31.05.21

Rev. nr.:

Rev. status:

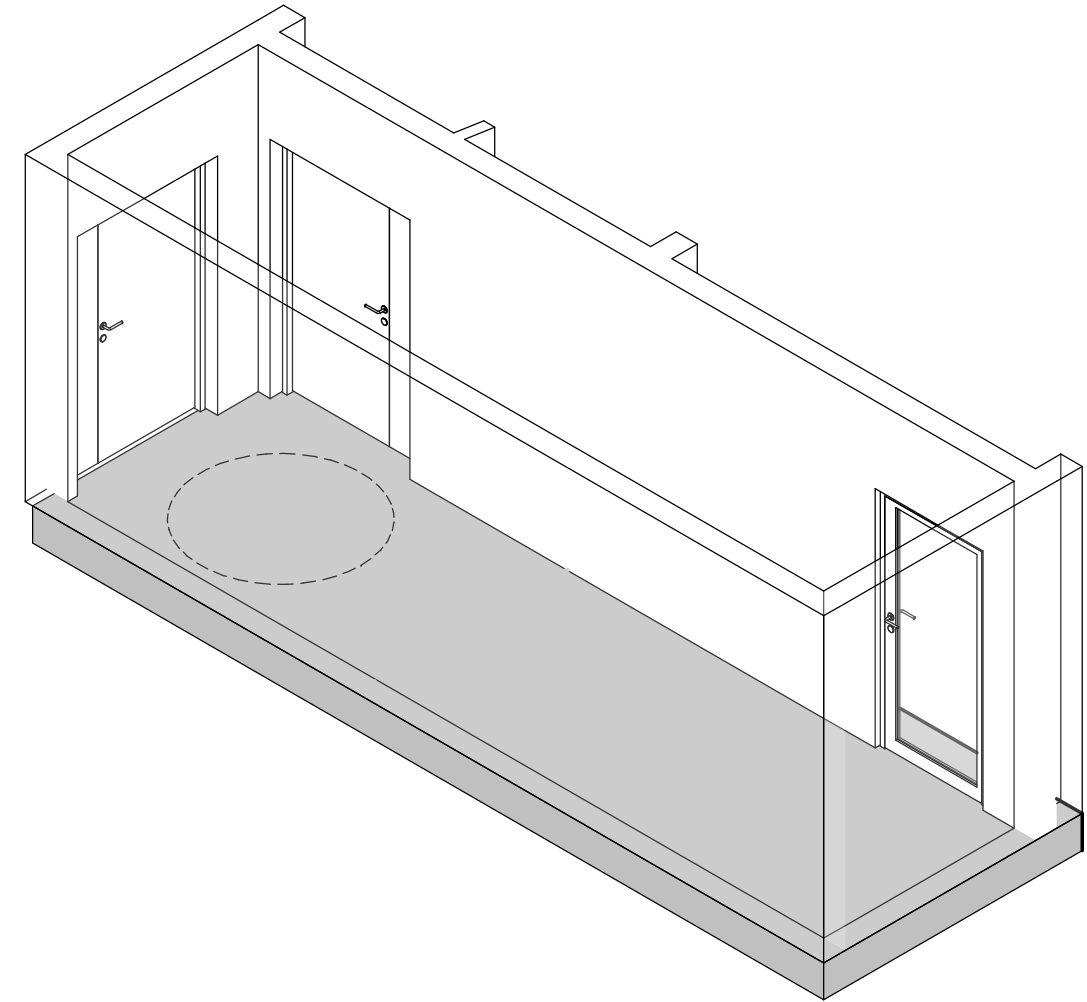
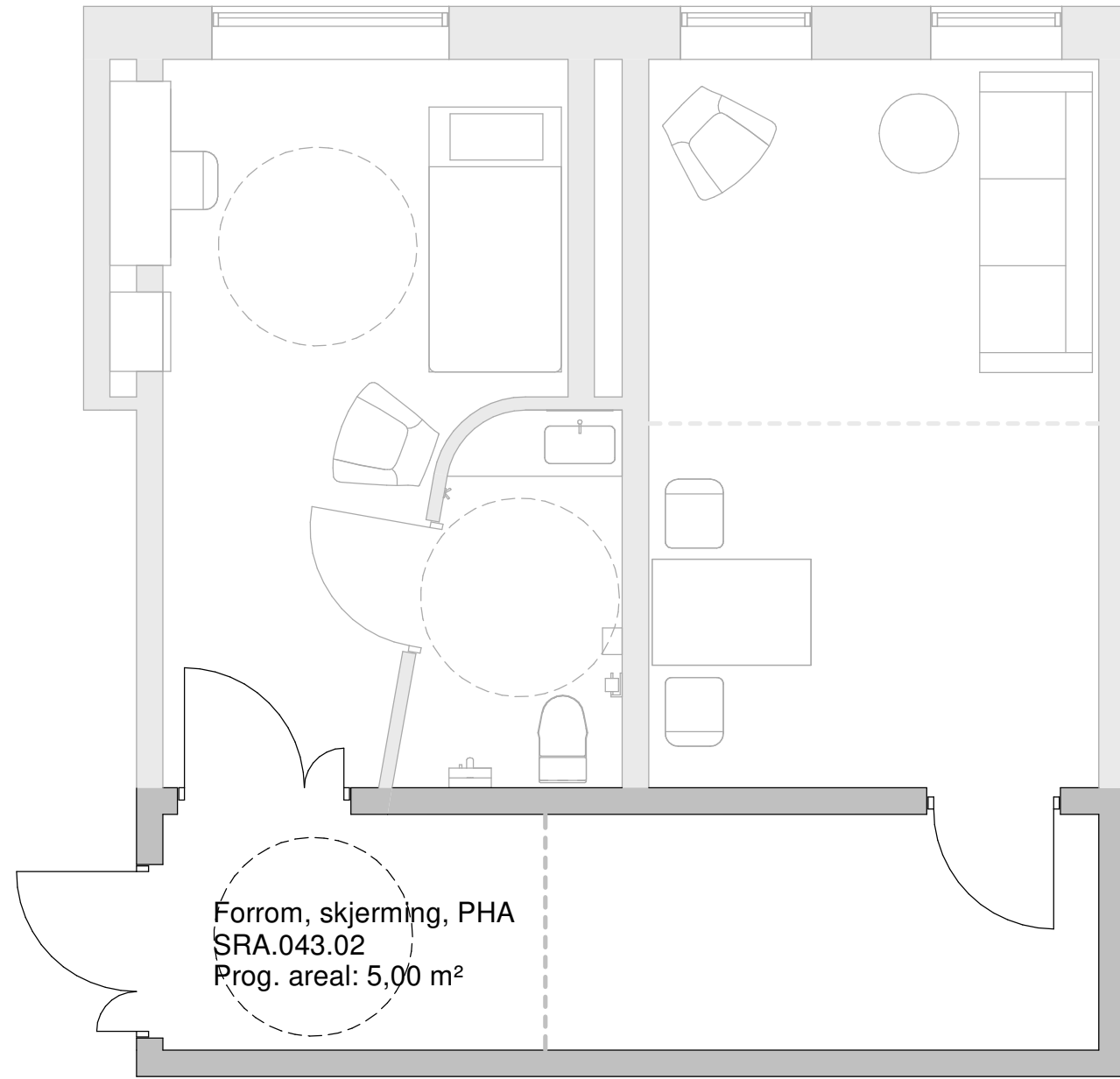

FORELØPIG TEGNING

Tegningsemne:

Tegningsnr.:

Revision:

Forrom, skjerming, PHA

SRA.043.02

Mål: 1 : 50

Dato: 31.05.21

Rev. nr.:

Rev. status:



SRA.048.06 Garderobe, personal PHA

Standardrom: Garderobe, personal PHA

Areal: 5.00

Utstyr i rom				
Artikkelnr	Artikkelnavn	Antall	Skal modelleres	Ansvar
FXB.003:1	Knagg, dobbel	6	Ja	ARK
FOZ.001:2	Sittebenk, garderobe	1	Ja	ARK
FHZ.024	Skohylle	1	Ja	ARK

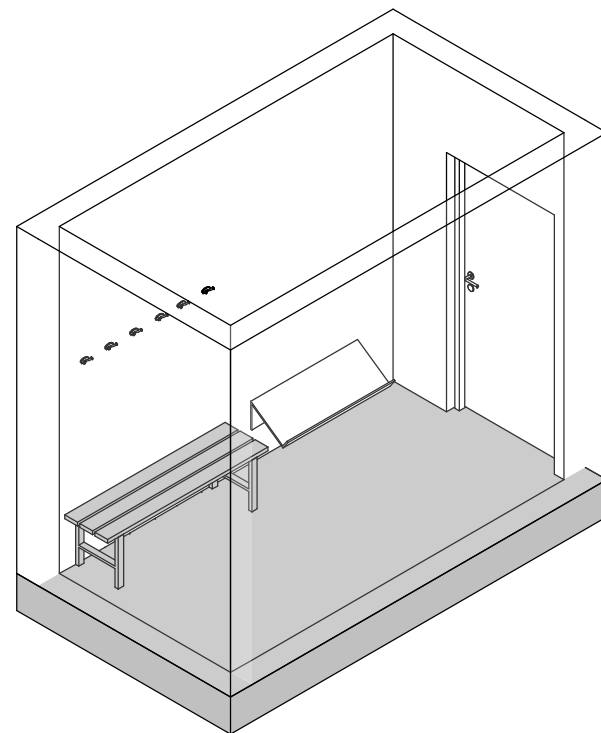
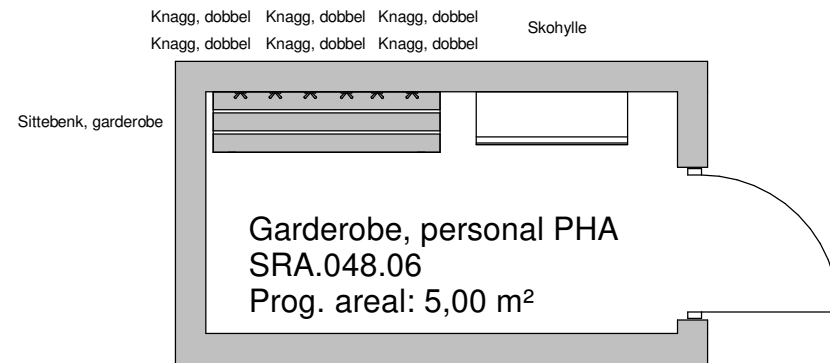

FORELØPIG TEGNING

Tegningsemne:

Tegningsnr.:

Revision:

Garderobe, personal, PHA

SRA.048.06

Mål: 1 : 50

Dato: 31.05.21

Rev. nr.:

Rev. status:



Standardrom: Lager, bagasje, PHA

Areal: 12.00

Utstyr i rom				
Artikkelnr	Artikkelnavn	Antall	Skal modelleres	Ansvar
FHZ.022	Hyllereol, lager	4	Ja	ARK

Hyllereol, lager Hyllereol, lager Hyllereol, lager Hyllereol, lager

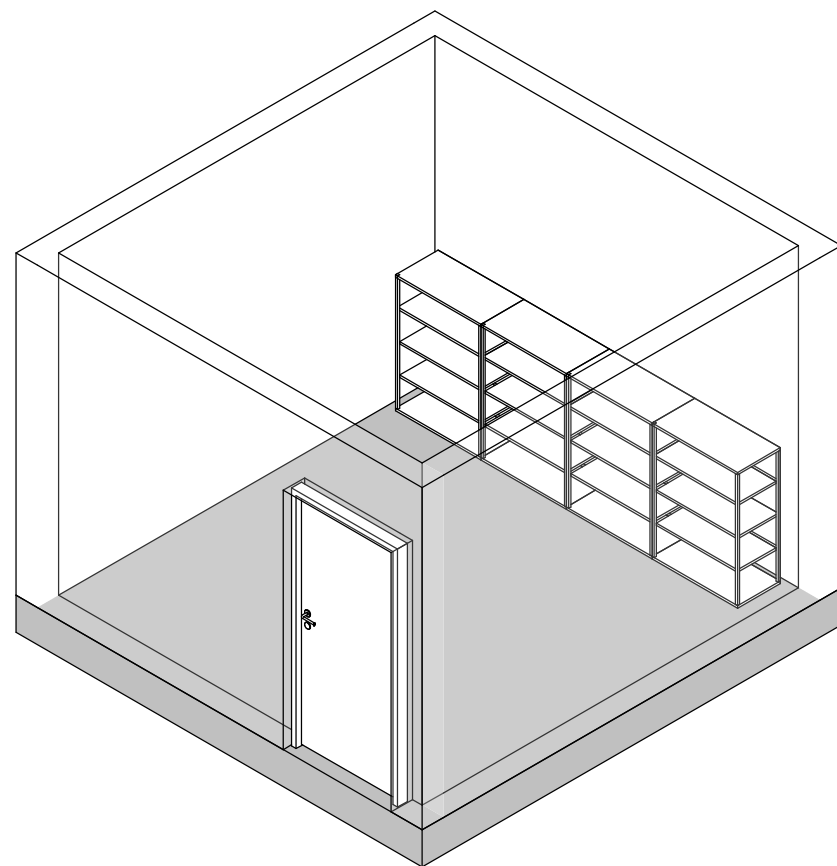
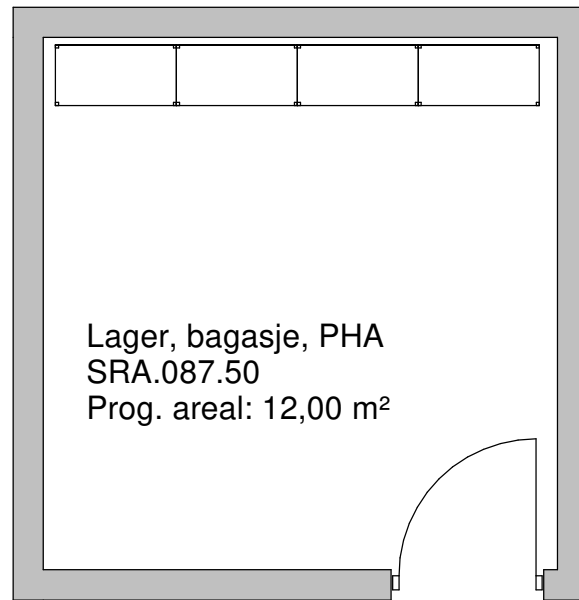

FORELØPIG TEGNING

Tegningsemne:

Tegningsnr.:

Revision:

Lager, bagasje, PHA

SRA.087.50

Mål: 1 : 50

Dato: 31.05.21

Rev. nr.:

Rev. status:



Standardrom: Opphold, PHA

Areal: 50.00

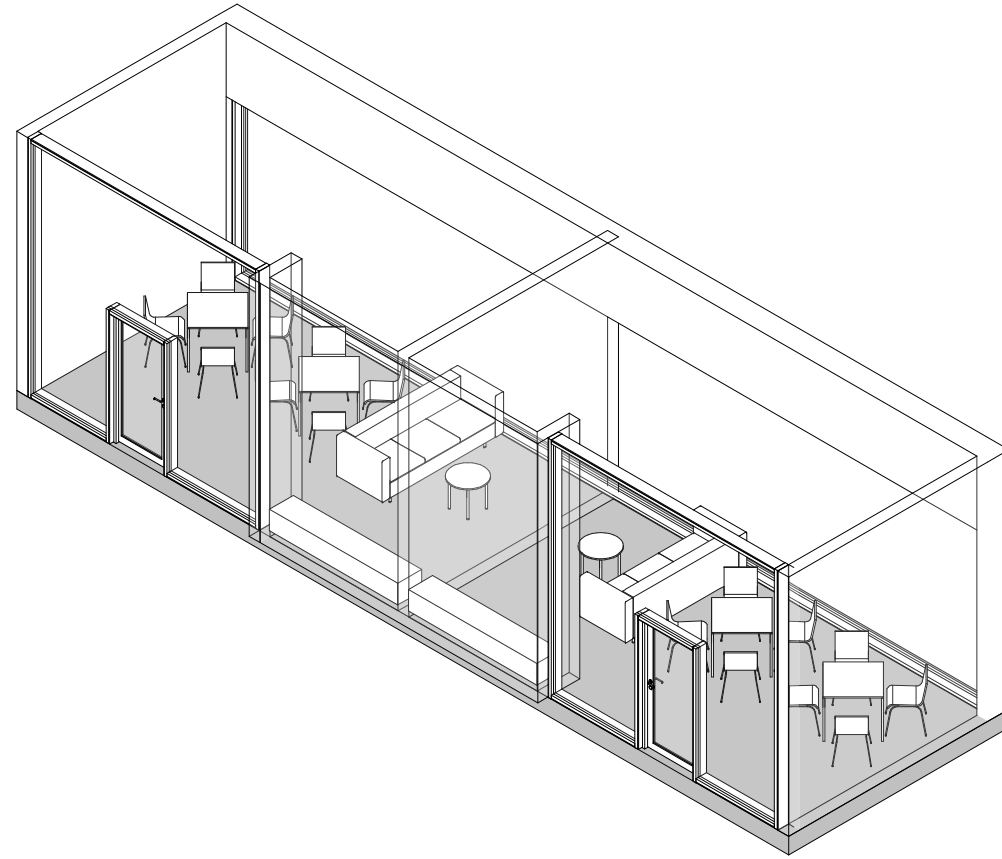

Utstyr i rom				
Artikkelnr	Artikkelnavn	Antall	Skal modelleres	Ansvar
062.001:8	Avfallsmodul for kildesortering	1	Nei	HF
GBA.005:3	Bord, sofabord	2	Ja	IARK
GBA.005:5	Bord l=800 b=800	4	Ja	IARK
FOZ.003	Sittebenk, spesialinventar	2	Ja	ARK
GOZ.008	Sofa	2	Ja	IARK
GPZ.001	Stol	16	Ja	IARK

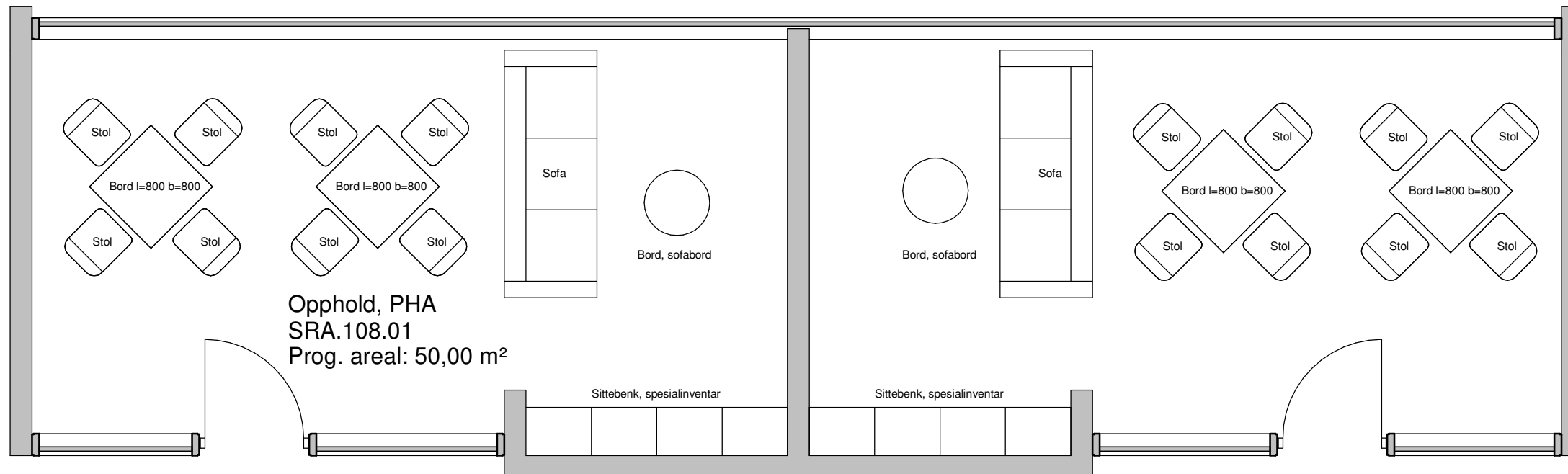

FORELØPIG TEGNING

Tegningsemne:

Tegningsnr.:

Revision:

Opphold, PHA

SRA.108.01

Mål: 1 : 50

Dato: 31.05.21

Rev. nr.:

Rev. status:



Standardrom: Opphold/spis, PHA

Areal: 30.00

Høyskap, generelt låsbart

Høyskap, generelt låsbart

Høyskap, generelt låsbart

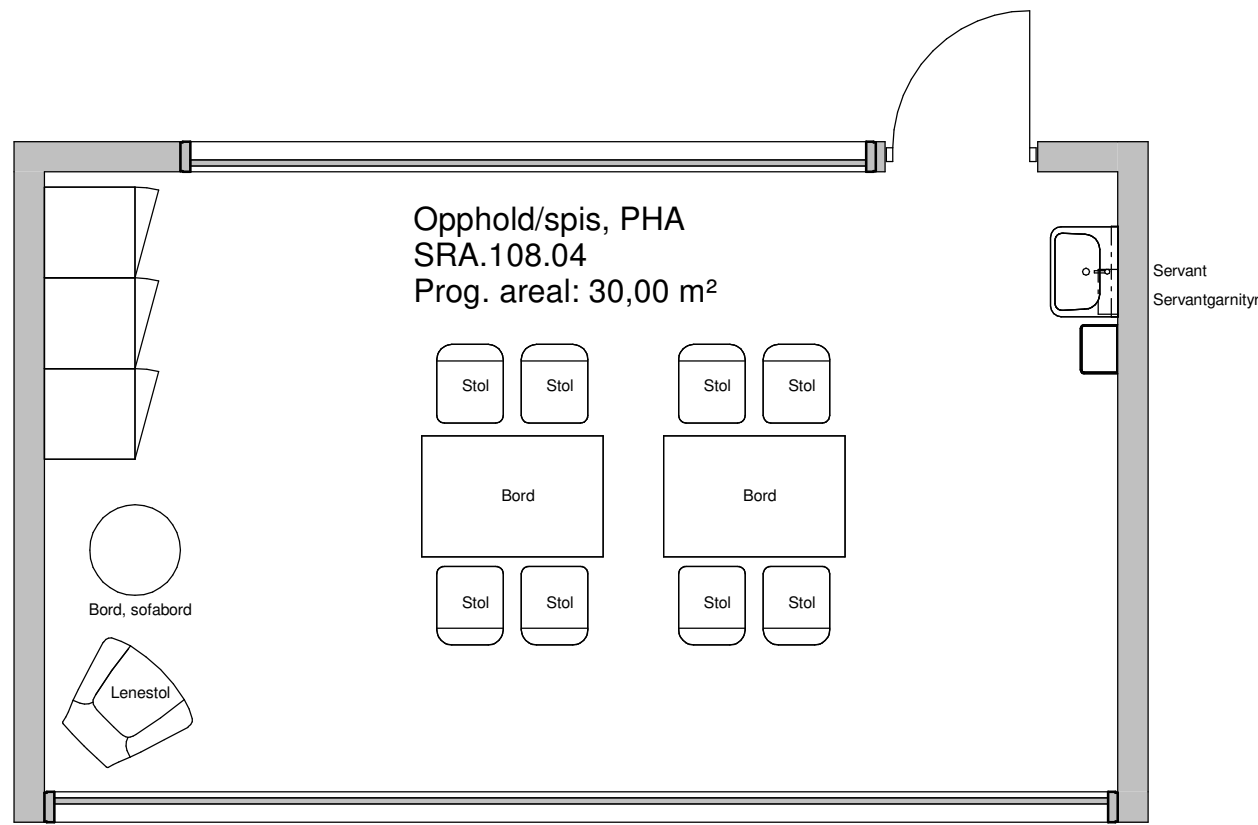

Utstyr i rom

Artikkelnr	Artikkelnavn	Antall	Skal modelleres	Ansvar
GBA.005	Bord	2	Ja	IARK
GBA.005:3	Bord, sofabord	1	Ja	IARK
FSA.069:1	Høyskap, generelt låsbart	3	Ja	ARK
GPZ.006	Lenestol	1	Ja	IARK
NYZ.001	Servant	1	Ja	RIV
GPZ.001	Stol	8	Ja	IARK

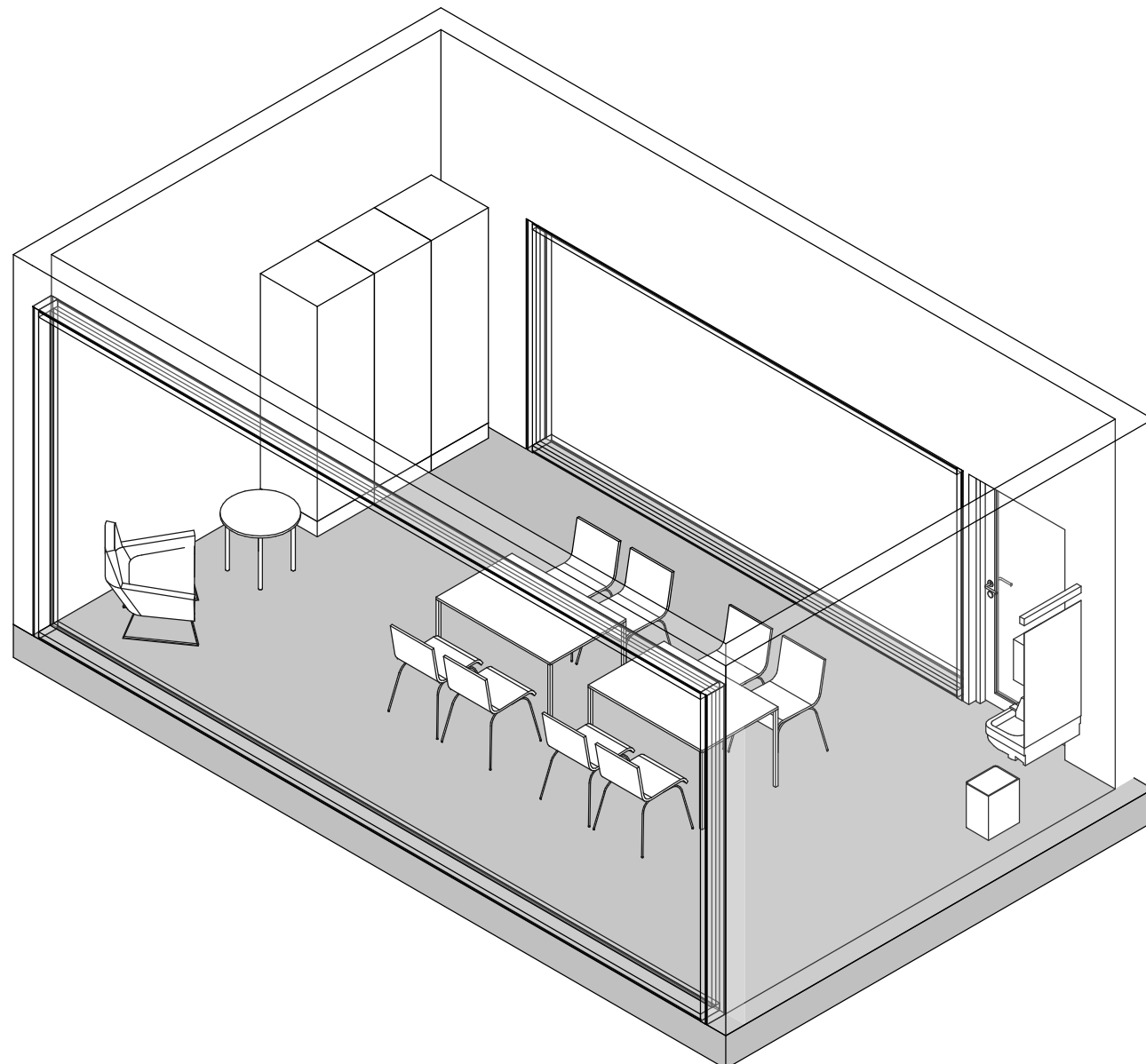

FORELØPIG TEGNING

Tegningsemne:

Tegningsnr.:

Revision:

Opphold/spis, PHA

SRA.108.04

Mål: 1 : 50

Dato: 31.05.21

Rev. nr.:

Rev. status:



Standardrom: Samtale, PHA

Areal: 12.00

Samtale, PHA
SRA.130.01
Prog. areal: 12,00 m²

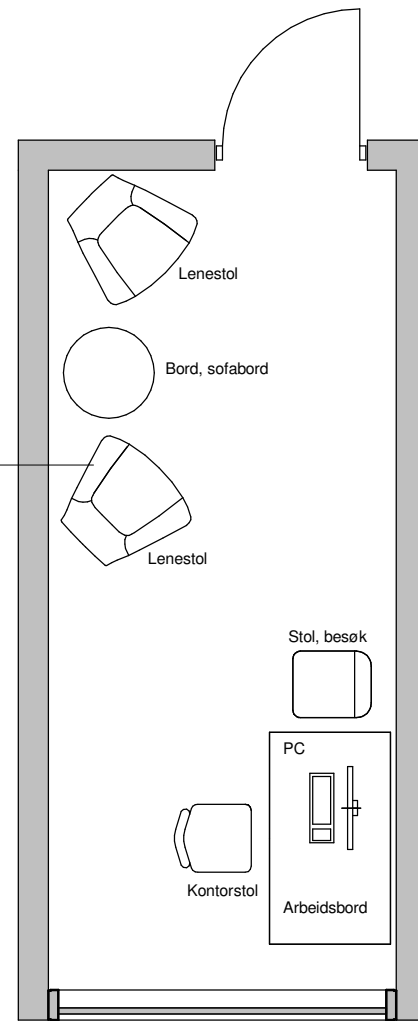

Utstyr i rom				
Artikkelnr	Artikkelnavn	Antall	Skal modelleres	Ansvar
GBA.006	Arbeidsbord	1	Ja	IARK
GBA.005:3	Bord, sofabord	1	Ja	IARK
GPZ.005	Kontorstol	1	Ja	IARK
GPZ.006	Lenestol	2	Ja	IARK
090.001	PC	1	Ja	RIKT
GPZ.001:4	Stol, besøk	1	Ja	IARK

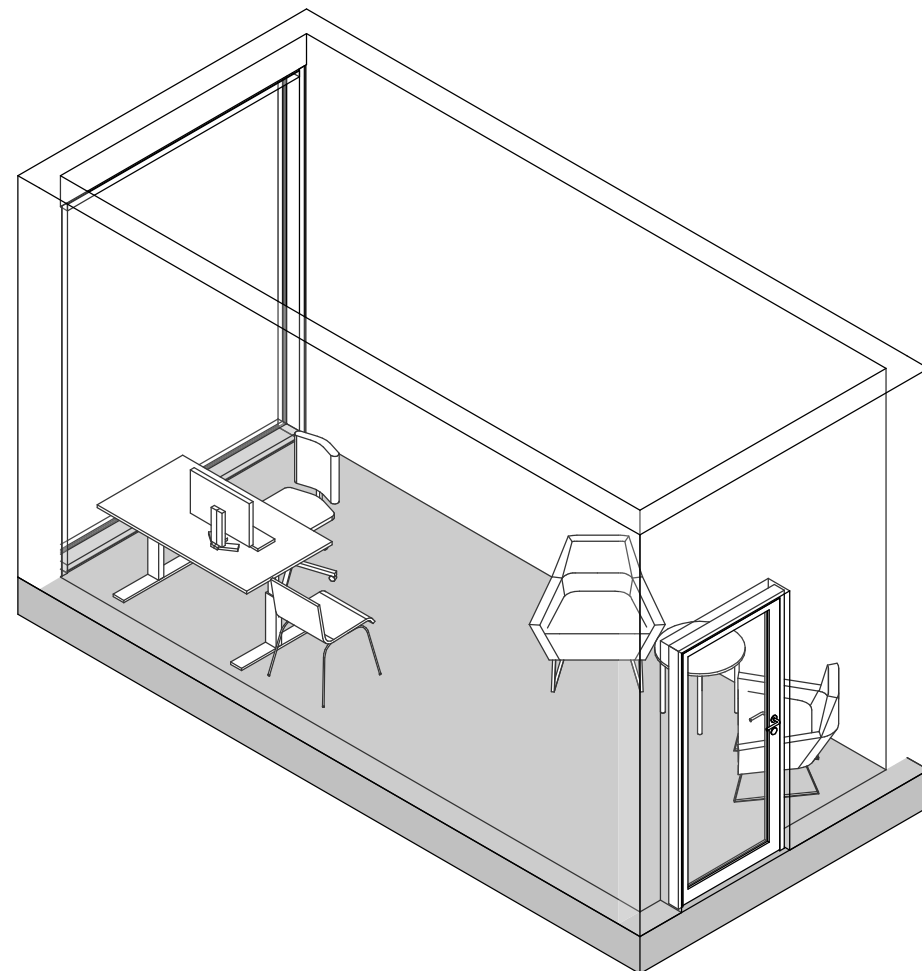

FORELØPIG TEGNING

Tegningsemne:

Tegningsnr.:

Revision:

Samtale, PHA

SRA.130.01

Mål: 1 : 50

Dato: 31.05.21

Rev. nr.:

Rev. status:

Sengerom, skjerming PHA
SRA.134.02
Prog. areal: 14,00 m²



Standardrom: Sengerom, skjerming PHA

Areal: 14.00

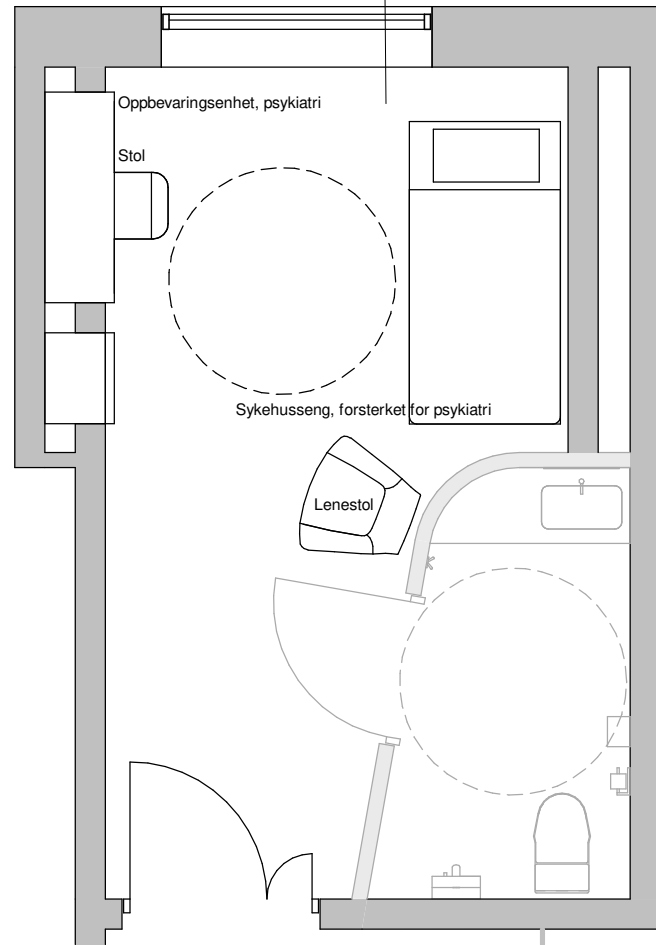

Utstyr i rom				
Artikkelnr	Artikkelnavn	Antall	Skal modelleres	Ansvar
062.001:8	Avfallsmodul for kildesortering	1	Nei	HF
GPZ.006	Lenestol	1	Ja	IARK
FSA.080	Oppbevaringsenhet, psykiatri	1	Ja	ARK
GPZ.001	Stol	1	Ja	IARK
031.007:6	Sykehusseng, forsterket for psykiatri	1	Ja	RUT

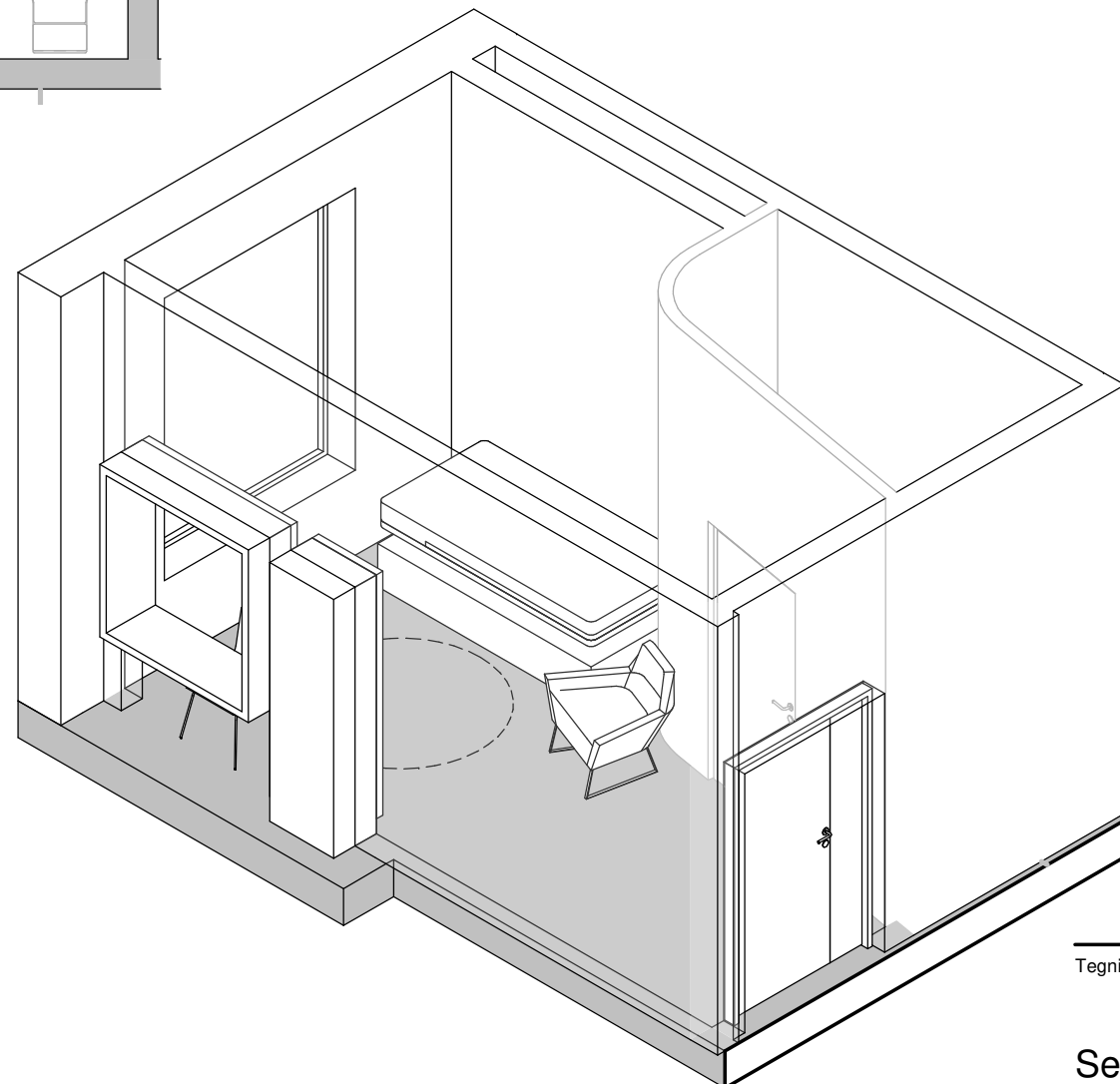

FORELØPIG TEGNING

Tegningsemne:

Tegningsnr.:

Revision:

Sengerom, skjerming, PHA

SRA.134.02

Mål: 1 : 50

Dato: 31.05.21

Rev. nr.:

Rev. status:

Sengerom, PHA
SRA.134.05
Prog. areal: 14,00 m²

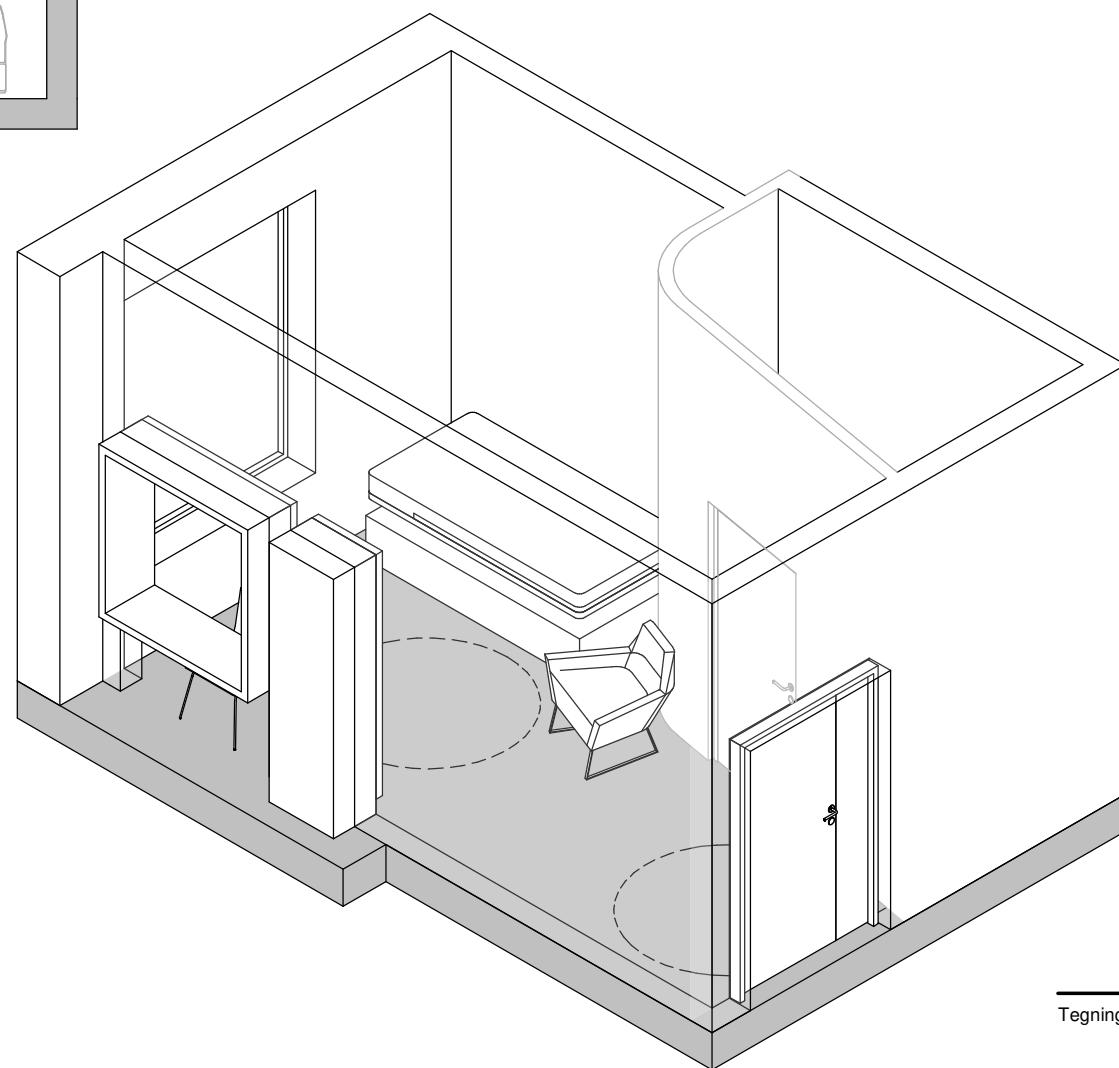
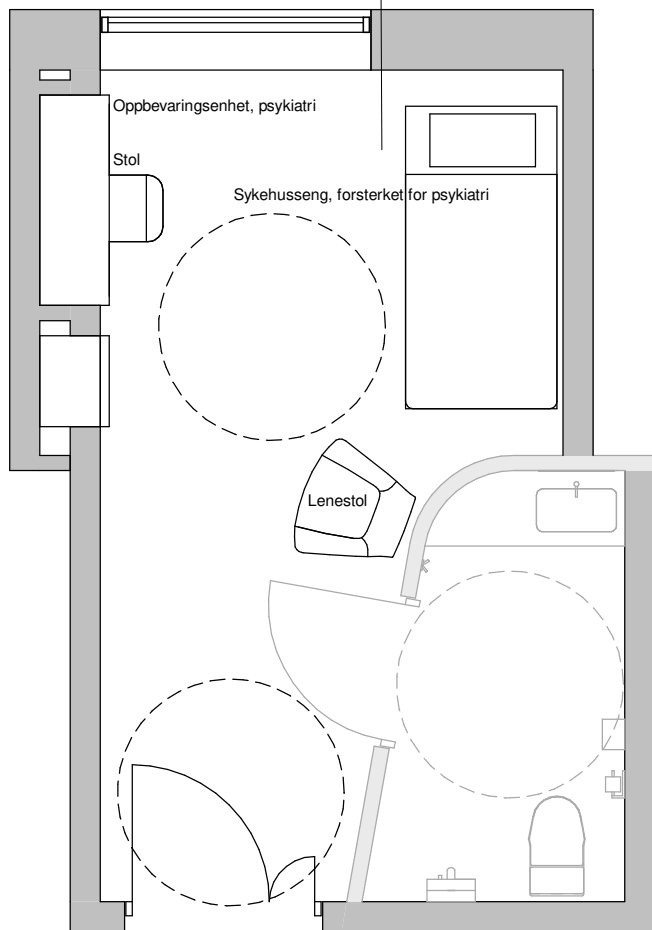

Standardrom: Sengerom, PHA Areal: 14.00

Utstyr i rom				
Artikkelnr	Artikkelnavn	Antall	Skal modelleres	Ansvar
062.001:8	Avfallsmodul for kildesortering	1	Nei	HF
GPZ.006	Lenestol	1	Ja	IARK
FSA.080	Oppbevaringsenhet, psykiatri	1	Ja	ARK
GPZ.001	Stol	1	Ja	IARK
031.007:6	Sykehusseng, forsterket for psykiatri	1	Ja	RUT

FORELØPIG TEGNING

Tegningsemne: Tegningsnr.: Revision:

SRA.134.05

Sengerom, PHA

Mål: 1 : 50 Dato: 31.05.21 Rev. nr.: Rev. status:

Opphold, skjerming PHA
SRA134.11
Prog. areal: 9,00 m²



Standardrom: Opphold, skjerming PHA

Areal: 9.00

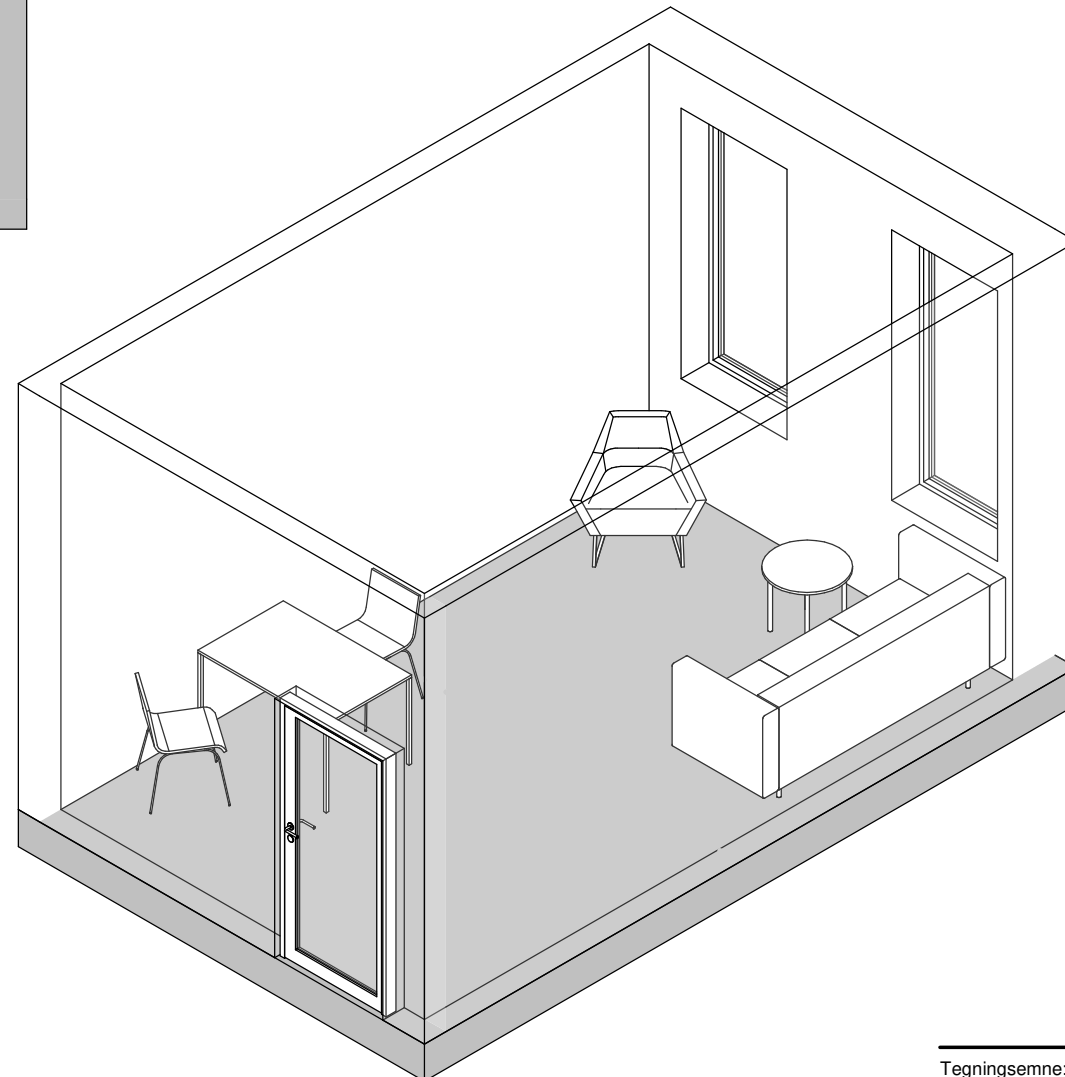
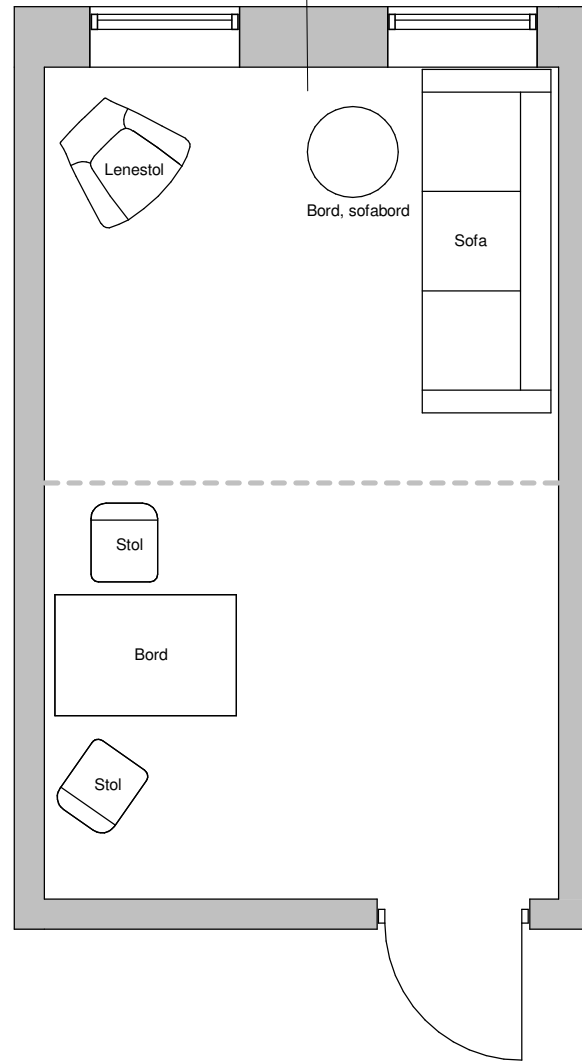

Utstyr i rom				
Artikkelnr	Artikkelnavn	Antall	Skal modelleres	Ansvar
GBA.005	Bord	1	Ja	IARK
GBA.005:3	Bord, sofabord	1	Ja	IARK
GPZ.006	Lenestol	1	Ja	IARK
GOZ.008	Sofa	1	Ja	IARK
GPZ.001	Stol	2	Ja	IARK

FORELØPIG TEGNING

Tegningsemne:

Tegningsnr.:

Revision:

Opphold, skjerming, PHA

SRA.134.11

Mål: 1 : 50

Dato: 31.05.21

Rev. nr.:

Rev. status:



Standardrom: Vaskerom, pasienttøy, PHA

Areal: 8.00

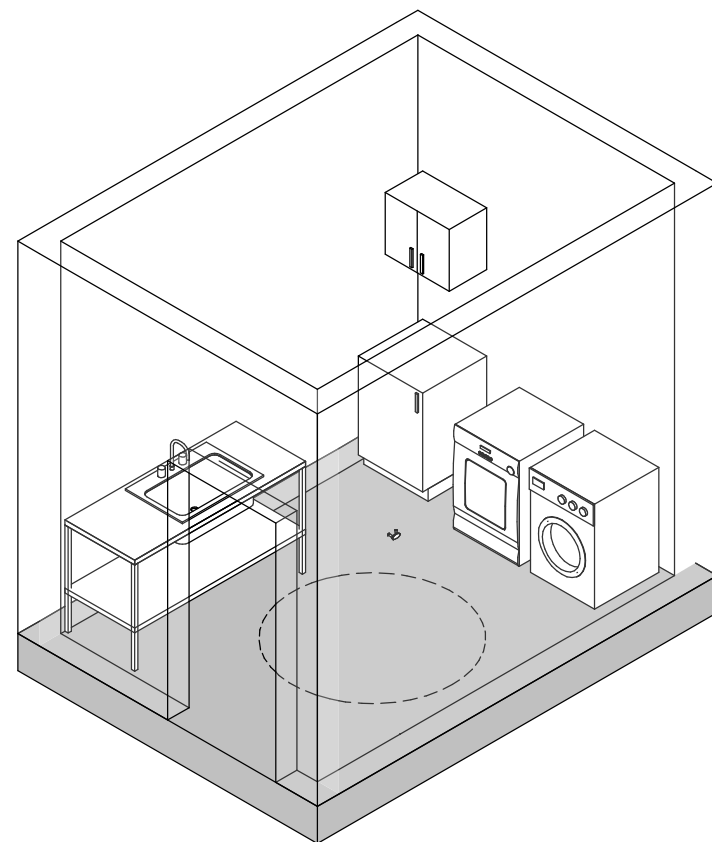
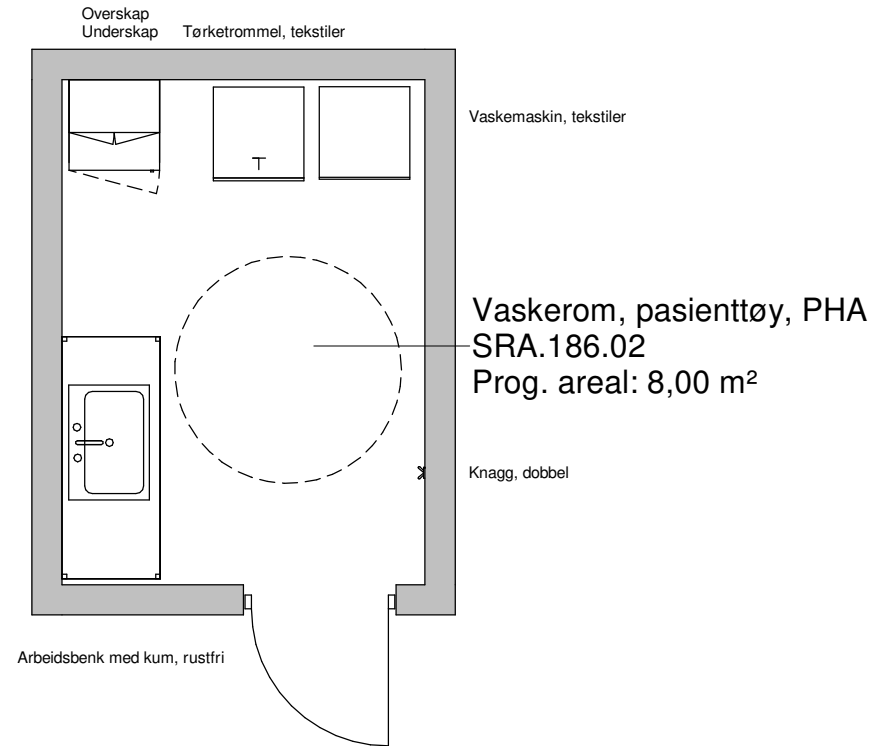

Utstyr i rom				
Artikkelnr	Artikkelnavn	Antall	Skal modelleres	Ansvar
FBA.046:1	Arbeidsbenk med kum, rustfri	1	Ja	ARK
FXB.003:1	Knagg, dobbel	1	Ja	ARK
FSA.013	Overskap	1	Ja	ARK
053.009	Tørketrommel, tekstiler	1	Ja	RUT
FSA.011	Underskap	1	Ja	ARK
053.008	Vaskemaskin, tekstiler	1	Ja	RUT

FORELØPIG TEGNING

Tegningsemne:

Tegningsnr.:

Revision:

Vaskerom, pasienttøy, PHA

SRA.186.02

Mål: 1 : 50

Dato: 31.05.21

Rev. nr.:

Rev. status:



Standardrom: WC, HC, pasient, PHA

Areal: 5.00

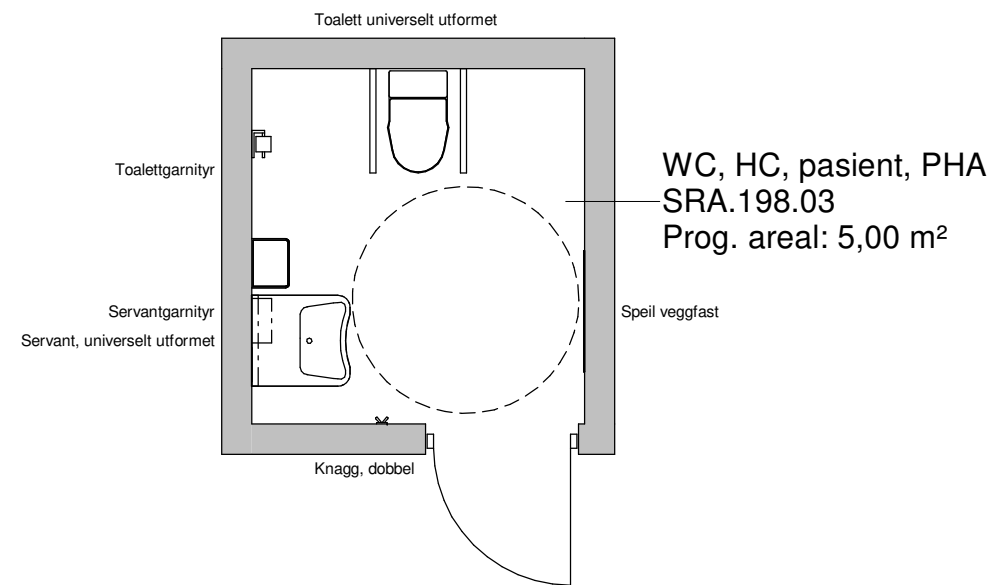

Utstyr i rom				
Artikkelnr	Artikkelnavn	Antall	Skal modelleres	Ansvar
GXZ.012	Avfallsstativ, vegghengt lukket	1	Ja	ARK
FXB.003:1	Knagg, dobbel	1	Ja	ARK
NYZ.002	Servant, universelt utformet	1	Ja	RIV
FTZ.001	Speil veggfast	1	Ja	ARK
FXC.001	Støttehåndtak toalett, vegghengt	1	Ja	ARK
NXZ.008	Toalett universelt utformet	1	Ja	RIV

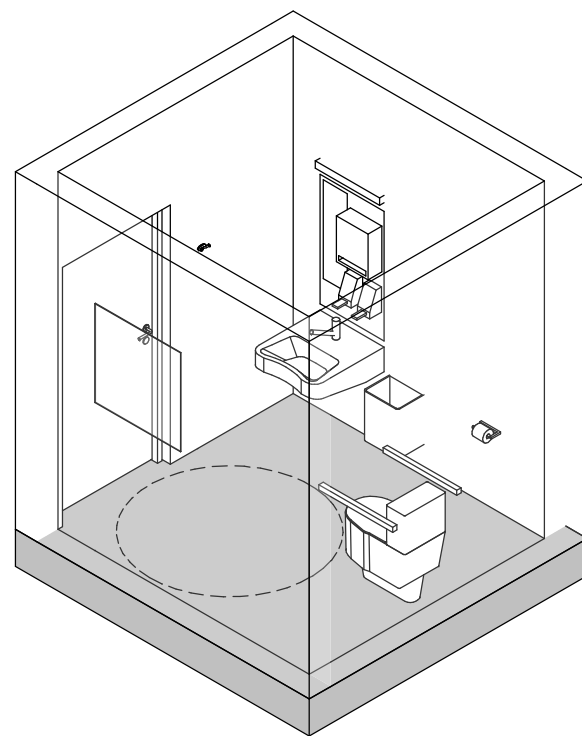

FORELØPIG TEGNING

Tegningsemne:

Tegningsnr.:

Revision:

WC, HC, pasient, PHA

SRA.198.03

Mål: 1 : 50

Dato: 31.05.21

Rev. nr.:

Rev. status: