

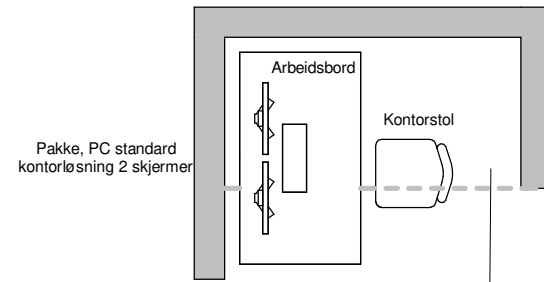



Standardrom: Diktering

Areal: 2.00



Diktering  
SRF.031.00  
Prog. areal: 2,00 m<sup>2</sup>

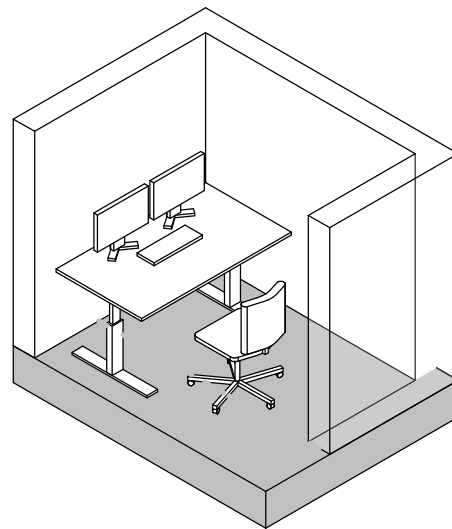

Utstyr i rom				
Artikkelnr	Artikkelnavn	Antall	Skal modelleres	Ansvar
GBA.006	Arbeidsbord	1	Ja	IARK
090.022	Digital diktering	1	Nei	IKT
GPZ.005	Kontorstol	1	Ja	IARK
091.001	Pakke, PC standard kontorløsning 2 skjermer	1	Ja	IKT

## FORELØPIG TEGNING

Tegningsemne:

Tegningsnr.:

Revision:

**SRF.031.00**

Diktering

Mål: 1 : 50

Dato: 31.05.21

Rev. nr.:

Rev. status:



Standardrom: Forberedelse, anestesi

Areal: 20.00

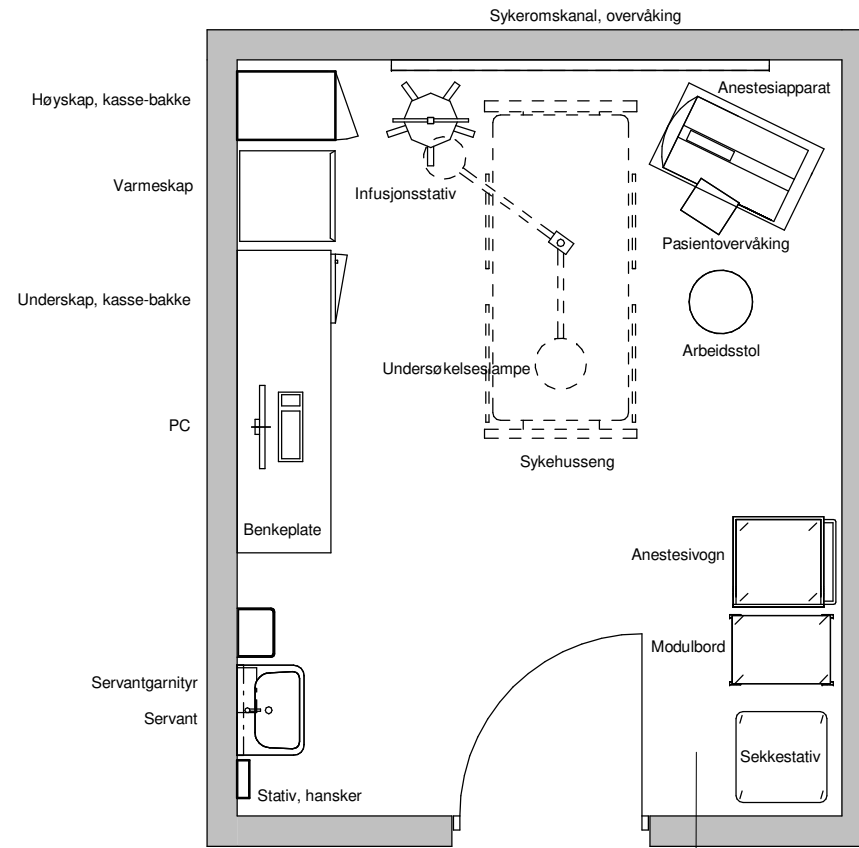

Forberedelse, anestesi  
SRF.041.01  
Prog. areal: 20,00 m<sup>2</sup>

Utstyr i rom				
Artikkelnr	Artikkelnavn	Antall	Skal modelleres	Ansvar
012.037	Anestesiapparat	1	Ja	RUT
031.021	Anestesivogn	1	Ja	RUT
GPZ.004	Arbeidsstol	1	Ja	IARK
FBA.041	Benkeplate	1	Ja	ARK
016.001	Flowmeter O2	1	Nei	RUT
FSA.072	Høyskap, kasse-bakke	1	Ja	ARK
012.029:3	Infusjonspumpe, sprøyte	2	Nei	RUT
012.029:1	Infusjonspumpe, volum	1	Nei	RUT
031.001	Infusjonsstativ	1	Nei	RUT
061.003	Modulbord	1	Ja	RUT
017.001	Pasientovervåking	1	Ja	RUT
090.001	PC	1	Ja	RIKT
062.015	Sekkestativ	1	Ja	RUT
NYZ.001	Servant	1	Ja	RIV
NYZ.008	Servantgarnityr	1	Ja	ARK
039.006	Speil	1	Nei	ARK
FXB.002	Stativ, hansker	1	Ja	ARK
016.014:1	Sug, ejektor	1	Nei	RUT
KKD.001:3	Sykeromskanal, overvåking	1	Ja	RIE
FSA.079	Underskap, kasse-bakke	1	Ja	ARK
015.003:2	Undersøkelseslampe, takmontert	1	Ja	RUT
042.001	Varmeskap	1	Ja	RUT

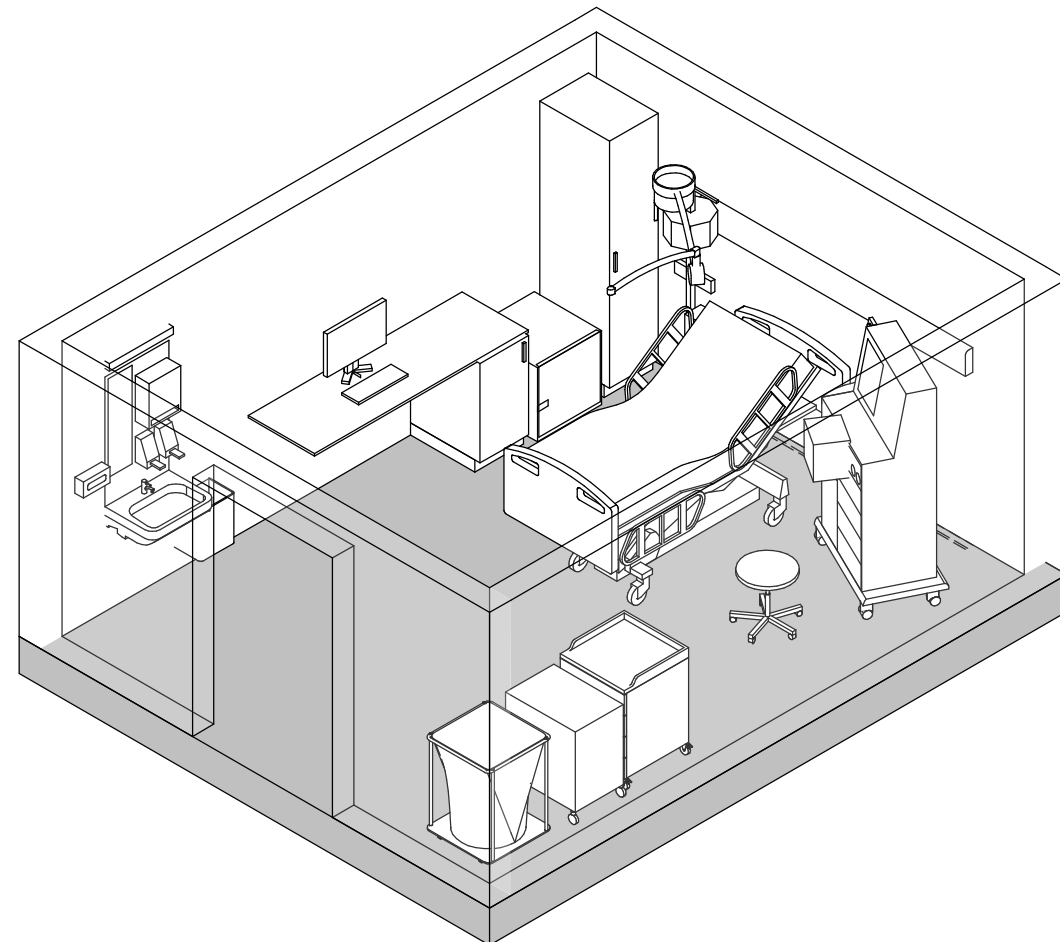

## FORELØPIG TEGNING

Tegningsemne:

Tegningsnr.:

Revision:

Forberedelse, anestesi

SRF.041.01

Mål: 1 : 50

Dato: 31.05.21

Rev. nr.:

Rev. status:

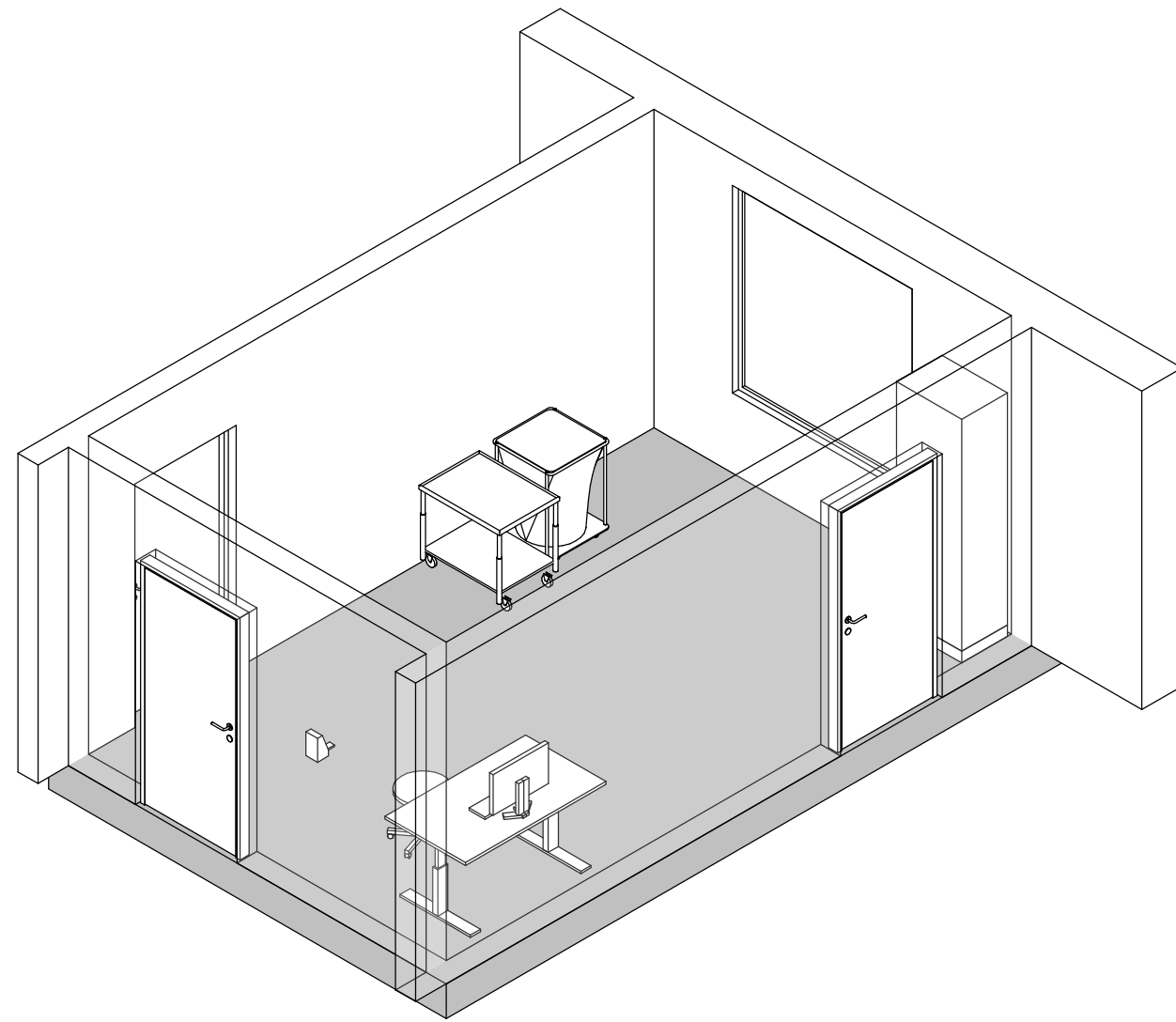

Utstyr i rom				
Artikkelnr	Artikkelnavn	Antall	Skal modelleres	Ansvar
GBA.006	Arbeidsbord	1	Ja	IARK
GPZ.004	Arbeidsstol	1	Ja	IARK
GXZ.006	Dispenser, sprit	1	Nei	ARK
FSA.072	Høyskap, kasse-bakke	1	Ja	ARK
090.001	PC	1	Ja	RIKT
062.015	Sekkestativ	1	Ja	RUT
061.001	Trillebord, rustfritt stål	1	Ja	RUT

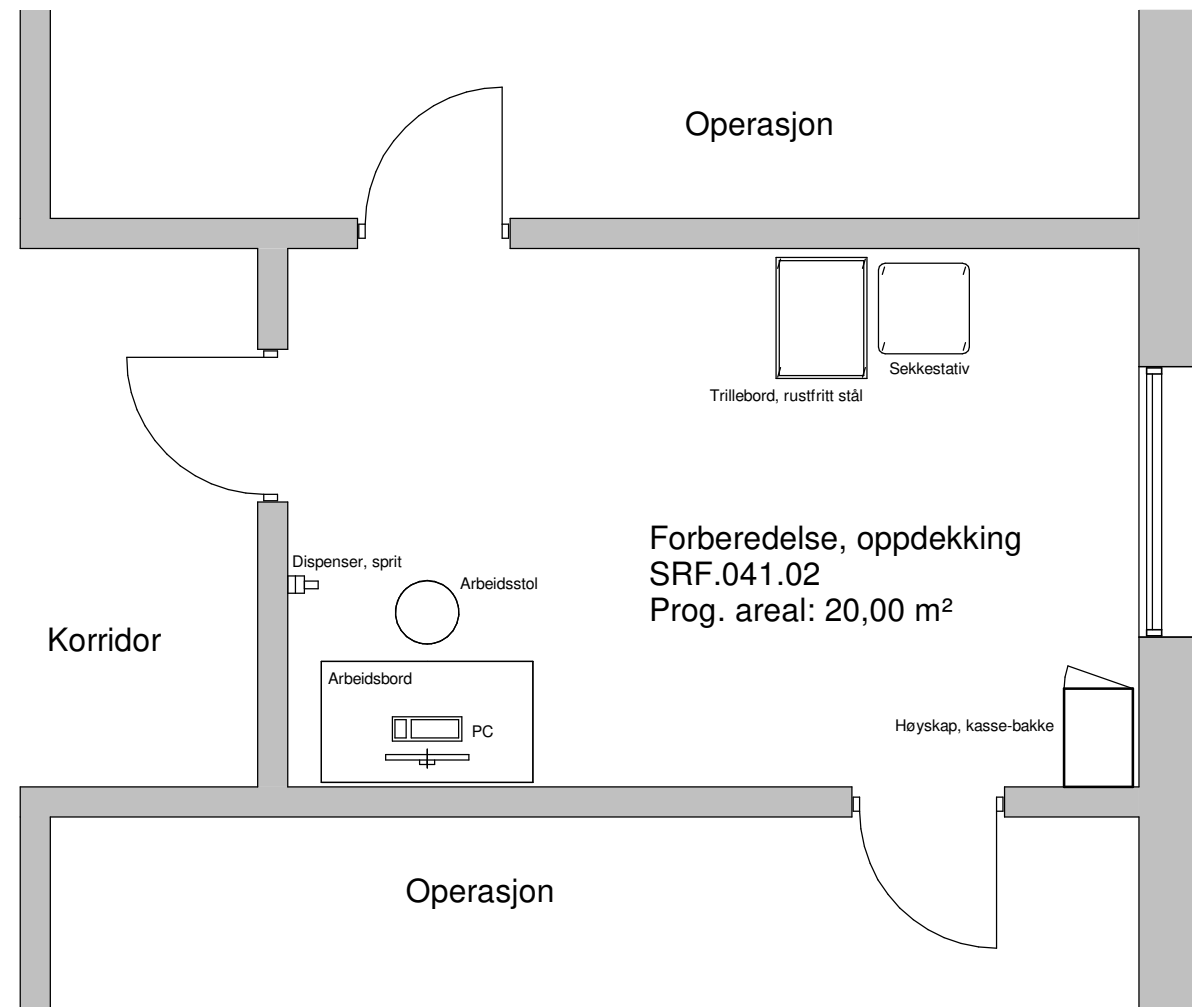

## FORELØPIG TEGNING

Tegningsemne:

Tegningsnr.:

Revision:

Forberedelse, oppdekking

**SRF.041.02**

Mål: 1 : 50

Dato: 31.05.21

Rev. nr.:

Rev. status:



Standardrom: Kirurgisk håndvask

Areal: 2.00

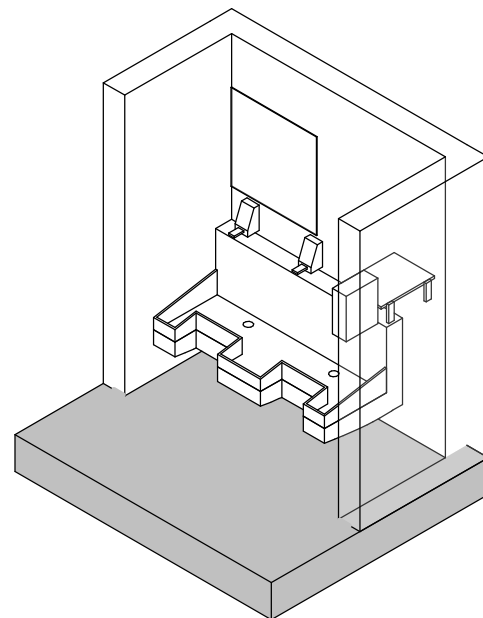
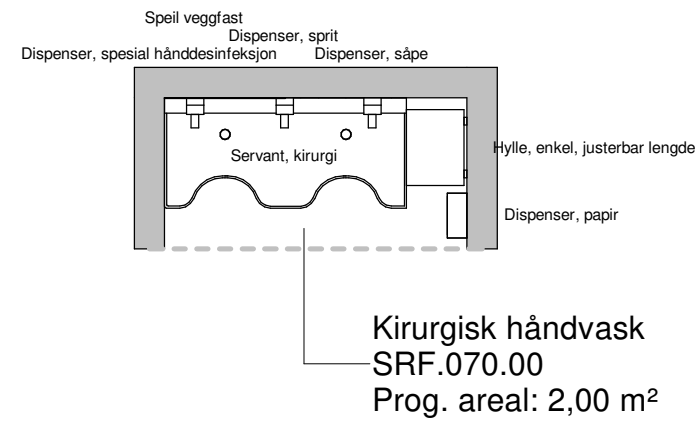

Utstyr i rom				
Artikkelnr	Artikkelnavn	Antall	Skal modelleres	Ansvar
062.001:8	Avfallsmodul for kildesortering	1	Nei	HF
GXZ.003	Dispenser, papir	1	Ja	ARK
GXZ.005	Dispenser, spesial hånddesinfeksjon	1	Nei	ARK
GXZ.006	Dispenser, sprit	1	Nei	ARK
GXZ.004	Dispenser, såpe	1	Ja	ARK
FHZ.011	Hylle, enkel, justerbar lengde	1	Ja	ARK
NYZ.003	Servant, kirurgi	1	Ja	RIV
FTZ.001	Speil veggfast	1	Ja	ARK

## FORELØPIG TEGNING

Tegningsemne:

Tegningsnr.:

Revision:

**SRF.070.00**

Kirurgisk håndvask

Mål: 1 : 50

Dato: 31.05.21

Rev. nr.:

Rev. status:



SRF.087.25 Lager, væske

Standardrom: Lager, væske

Areal: 6.00

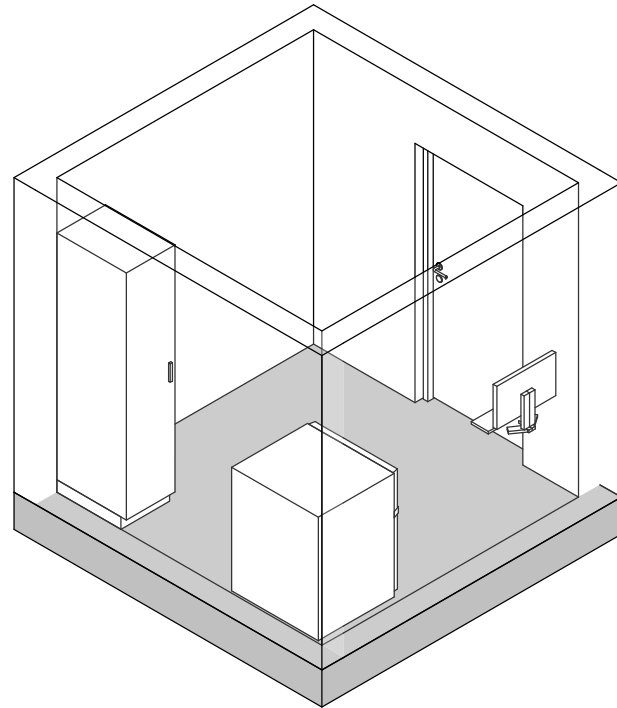

Utstyr i rom				
Artikkelnr	Artikkelnavn	Antall	Skal modelleres	Ansvar
FSA.072	Høyskap, kasse-bakke	1	Ja	ARK
091.007	Pakke, PC standard kontorløsning 1 skjerm	1	Ja	IKT
090.029	Strekcodeleser	1	Nei	IKT
042.001:2:1	Varmeskap, gulvmodell, ca. 250 liter	1	Ja	RUT

Lager, væske  
SRF.087.25  
Prog. areal: 6,00 m<sup>2</sup>

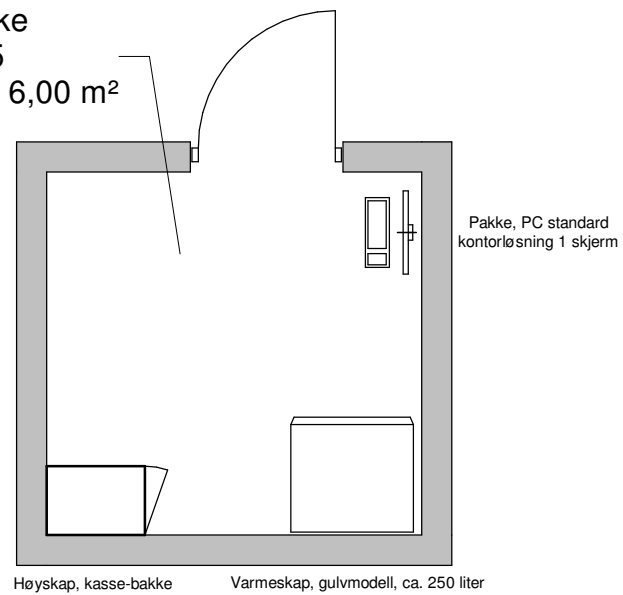

## FORELØPIG TEGNING

Tegningsemne:

Tegningsnr.:

Revision:

Lager, væske

SRF.087.25

Mål: 1 : 50

Dato: 31.05.21

Rev. nr.:

Rev. status:



Standardrom: Operasjon

Areal: 60.00

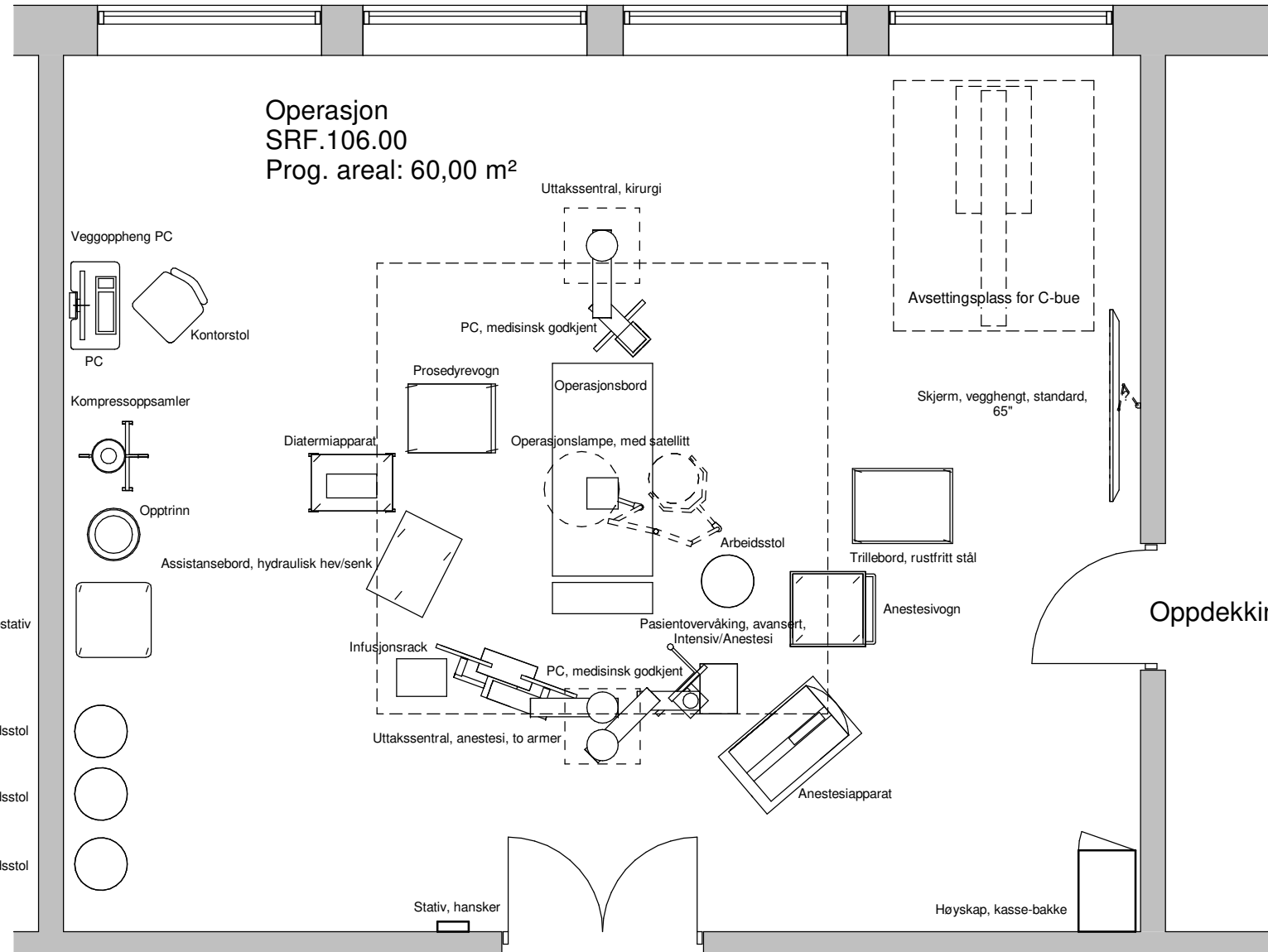
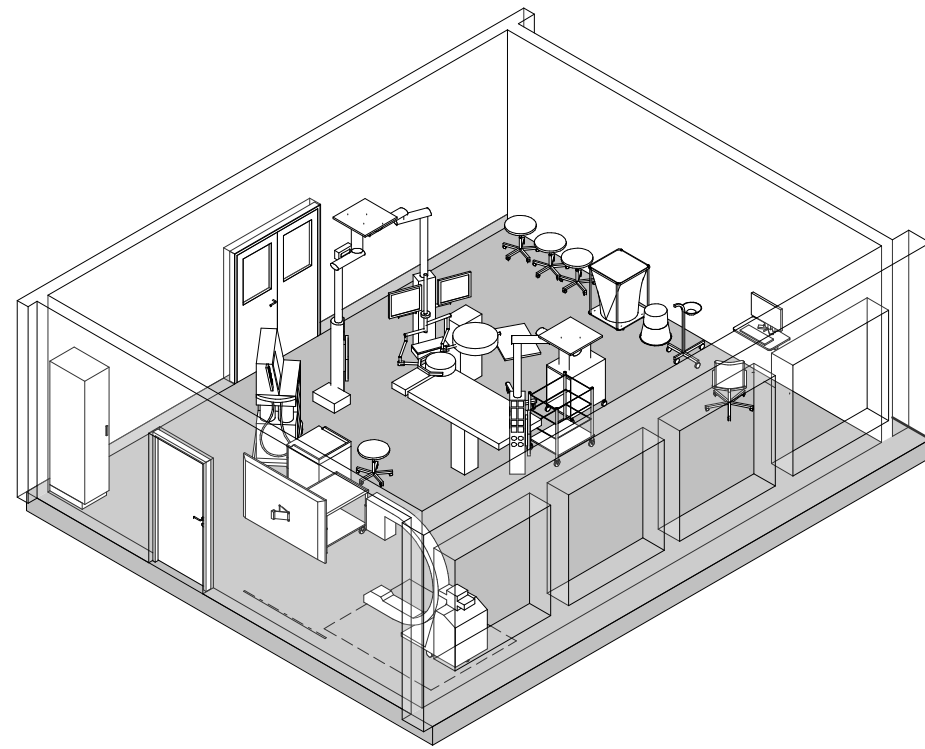

Utstyr i rom				
Artikkelnr	Artikkelnavn	Antall	Skal modelleres	Ansvar
012.037	Anestesiapparat	1	Ja	RUT
031.021	Anestesivogn	1	Ja	RUT
GPZ.004	Arbeidsstol	4	Ja	IARK
061.002	Assistansebord, hydraulisk hevsenk	1	Ja	RUT
062.001:8	Avfallsmodul for kildesortering	1	Nei	HF
012.030	Blød- og væskevarmer	1	Nei	RUT
012.021	Diatermiapparat	1	Ja	RUT
FSA.072	Høyskap, kasse-bakke	1	Ja	ARK
012.029:3	Infusjonspumpe, sprøyte	1	Nei	RUT
012.029:1	Infusjonspumpe, volum	1	Nei	RUT
012.031	Infusionsrack	1	Ja	RUT
039.015	Kompressoppsamler	1	Ja	RUT
GPZ.005	Kontorstol	1	Ja	IARK
061.003	Modulbord	1	Ja	RUT
015.005	Operasjonsbord	1	Ja	RUT
015.002:2	Operasjonslampe, med satellitt	1	Ja	RUT
039.012	Opptrinn	1	Ja	RUT
017.001:3	Pasientovervåking, avansert, Intensiv/Anestesi	1	Ja	RUT
090.001	PC	1	Ja	RIKT
090.001:3	PC, medisinsk godkjent	2	Ja	IKT
031.027	Prosedyrevogn	1	Ja	RUT
012.026:2	Røykavsug, diatermi	1	Nei	RUT
062.015	Sekkestativ	1	Ja	RUT
090.006:1:3	Skjerm, vegghengt, standard, 65"	1	Ja	IKT
FXB.002	Stativ, hansker	1	Ja	ARK
039.017:2	Stativ operasjon, oppheng urinposer	1	Nei	RUT
090.029	Strekcodeleser	1	Nei	IKT
016.014:1	Sug, ejektor	1	Nei	RUT
061.001	Trillebord, rustfritt stål	1	Ja	RUT
015.001:1:2	Uttaksentral, anestesi, to armer	1	Ja	RUT
015.001:2	Uttaksentral, kirurgi	1	Ja	RUT
013.036:1	Varmemadrass, med aggregat	1	Nei	RUT
GXZ.008	Veggoppheng PC	1	Ja	ARK
039.016	Vekt for kompresser	1	Nei	RUT

## FORELØPIG TEGNING

Tegningsemne:

Tegningsnr.:

Revision:

SRF.106.00

Operasjon

Mål: 1 : 50

Dato: 31.05.21

Rev. nr.:

Rev. status:



Standardrom: Operasjon, hybrid

Areal: 70.00

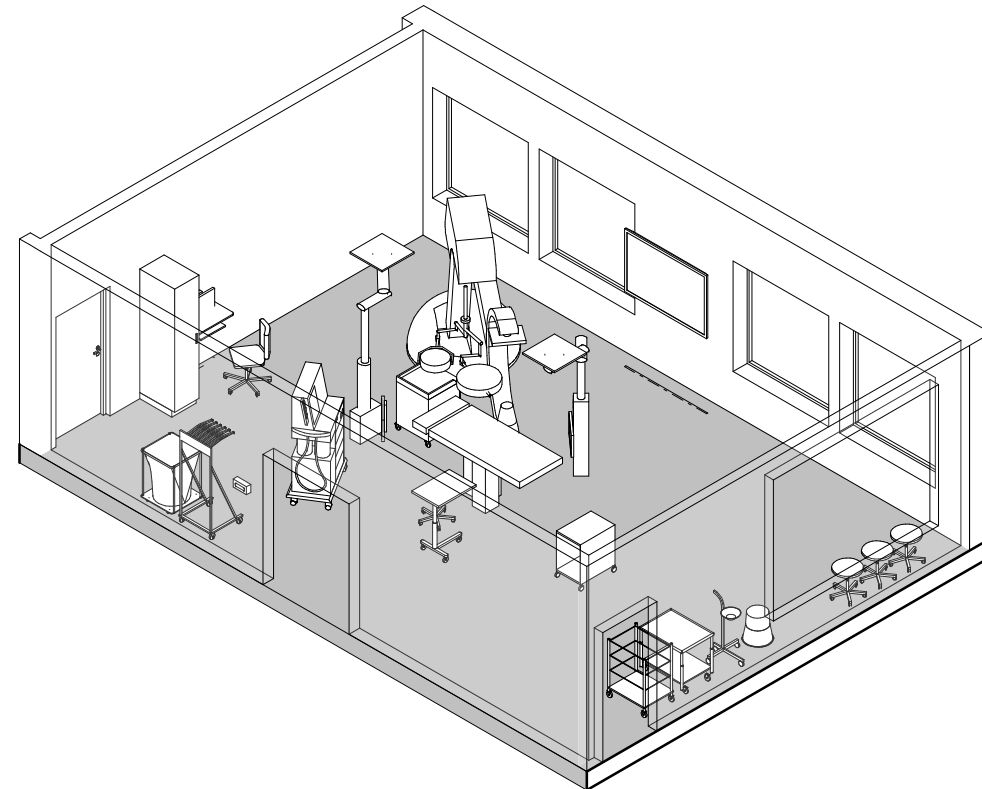

Utstyr i rom				
Artikkelnr	Artikkelnavn	Antall	Skal modelleres	Ansvar
012.037	Anestesiapparat	1	Ja	RUT
031.021	Anestesivogn	1	Ja	RUT
GPZ.004	Arbeidsstol	4	Ja	IARK
061.002	Assistansebord, hydraulisk hev/senk	1	Ja	RUT
062.001:8	Avfallsmodul for kildesortering	1	Nei	HF
012.030	Blod- og væskevarmer	1	Nei	RUT
012.021	Diatermiapparat	1	Ja	RUT
FSA.072	Høyskap, kasse-bakke	1	Ja	ARK
012.029:3	Infusjonspumpe, sprøyte	1	Nei	RUT
012.029:1	Infusjonspumpe, volum	1	Nei	RUT
012.031	Infusjonsrack	1	Ja	RUT
011.004:3	Intervensjon, hybrid	1	Ja	RUT
039.015	Kompressoppsamler	1	Ja	RUT
GPZ.005	Kontorstol	1	Ja	IARK
011.025	Kontrastinjektor	1	Nei	RUT
061.003	Modulbord	1	Ja	RUT
015.005	Operasjonsbord	1	Ja	RUT
015.002	Operasjonslampe	1	Ja	RUT
039.012	Opptrinn	1	Ja	RUT
090.001	PC	1	Ja	RIKT
090.001:3	PC, medisinsk godkjent	2	Ja	IKT
031.027	Prosedevogn	1	Ja	RUT
012.026:2	Røykavsug, diatermi	1	Nei	RUT
062.015	Sekkestativ	1	Ja	RUT
090.006:1:3	Skjerm, vegghengt, standard, 65"	1	Ja	IKT
FXB.002	Stativ, hansker	1	Ja	ARK
037.003:1	Stativ for blyfrakker, mobilt	1	Ja	RUT
039.017:2	Stativ operasjon, oppheng urinposer	1	Nei	RUT
090.029	Strekcodeleser	1	Nei	IKT
016.014:1	Sug, ejektor	1	Nei	RUT
061.001	Trillebord, rustfritt stål	1	Ja	RUT
015.001:1	Uttakssentral, anestesi	1	Ja	RUT
015.001:2	Uttakssentral, kirurgi	1	Ja	RUT
013.036:1	Varmemadrass, med aggregat	1	Nei	RUT
GXZ.008	Veggoppheng PC	1	Ja	ARK
039.016	Vekt for kompresser	1	Nei	RUT

## FORELØPIG TEGNING

Tegningsemne:

Tegningsnr.:

Revision:

**SRF.106.03.01**

Operasjon, hybrid (Utstyrliste, 3D)

Mål:

Dato: 31.05.21

Rev. nr.:

Rev. status:



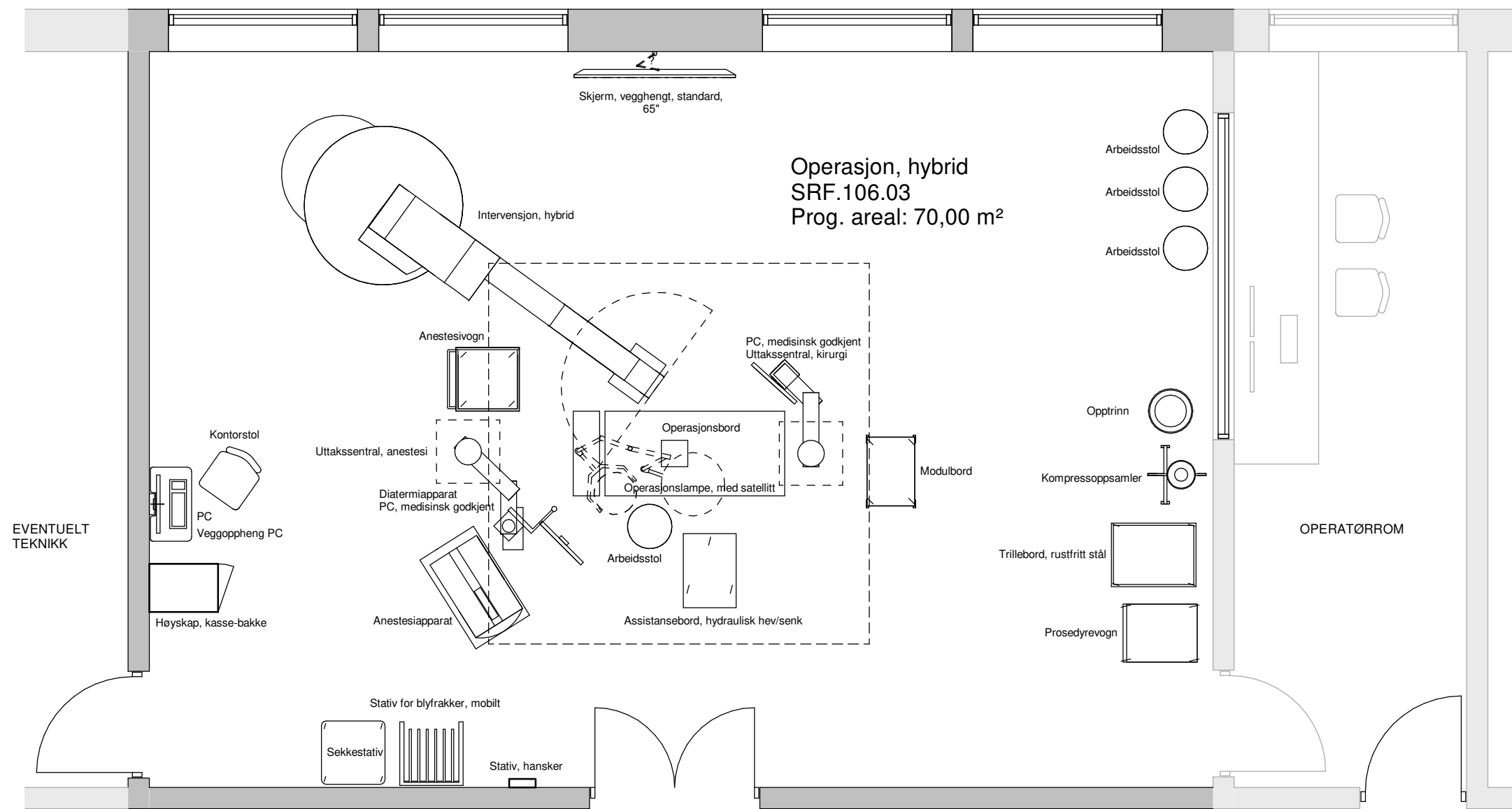

## FORELØPIG TEGNING

Tegningsemne:

Tegningsnr.:

Revision:

Operasjon, hybrid (Plantegning)

**SRF.106.03.02**

Mål: 1 : 50

Dato: 31.05.21

Rev. nr.:

Rev. status:



Standardrom: Oppstillingsplass, seng Areal: 2.00

Utstyr i rom				
Artikkelnr	Artikkelnavn	Antall	Skal modelleres	Ansvar
031.007	Sykehusseng	1	Ja	RUT

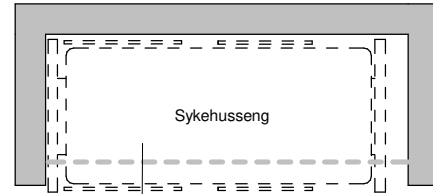

Oppstillingsplass, seng  
SRF.109.00  
Prog. areal: 2,00 m<sup>2</sup>

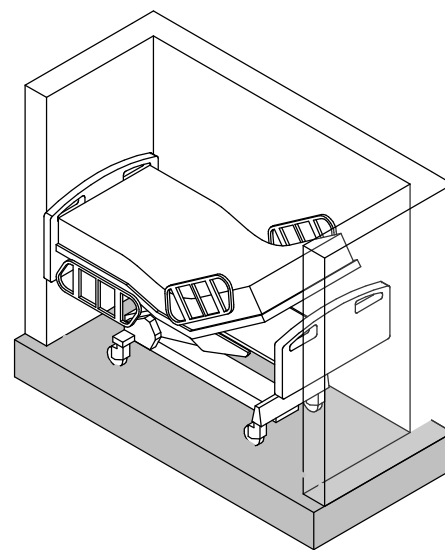

## FORELØPIG TEGNING

Tegningsemne: Tegningsnr.: Revision:

**SRF.109.00**

Oppstillingsplass, seng

Mål: 1 : 50 Dato: 31.05.21 Rev. nr.: Rev. status: