

Rev.	Rev. dato	Rev. beskrivelse	Utf. / Kontr. / Godk.

FORELØPIG 2021.05.31



Byggherre: Helse Sør Øst



Aktivitet B
Garderobe, pasient- og personalservice og velferdstiltak
270 - Romtegninger

Prosjekt-ID:	Utgiverkode:	Tegningsnr.:	Revisjon:
NRH / NSA	8202 / 0000	16	
	Dato: yyyy-mm-dd	Rev. nr.:	Rev. status:

Tegningsnummer	Titel	Dato	Revision	Rev. dato
16	Garderobe, pasient- og personalservice og velferdstiltak	yyyy-mm-dd		
270 - Romtegninger				
16	Garderobe, pasient- og personalservice og velferdstiltak	yyyy-mm-dd		
SRF.033.01	Dusj, personalgarderobe	yyyy-mm-dd		
SRF.048.01	Garderobe, personal	yyyy-mm-dd		
SRF.080.00	Kopi	yyyy-mm-dd		
SRF.112.01	Overnatting, personal	yyyy-mm-dd		
SRF.112.02	Overnatting, pårørende	yyyy-mm-dd		
SRF.116.00	Pause	yyyy-mm-dd		
SRF.116.02	Pause, stort	yyyy-mm-dd		
SRF.189.00	Venteplass	yyyy-mm-dd		
SRF.198.00	WC	yyyy-mm-dd		
SRF.198.02	WC, HC	yyyy-mm-dd		

FORELØPIG 2021.05.31

Tegningsemne:	Tegningsnr.:	Revision:
Romoversikt 270 - Romtegninger	16_1	
Mål:	Dato: yyyy-mm-dd	Rev. nr.: Rev. status:

Standardrom: Dusj, personalgarderobe

Areal: 8.00

Utstyr i rom				
Artikkelnr	Artikkelnavn	Antall	Skal modelleres	Ansvar
GXZ.006	Dispenser, sprit	1	Nej	ARK
GXZ.004	Dispenser, såpe	2	Ja	ARK
FIZ.004	Dusjpanel på vegg m/blandebatteri og dusj	4	Ja	RIV
FXB.003:1	Knagg, dobbel	2	Ja	ARK
GXZ.007	Moppestativ, veggfast	1	Ja	ARK

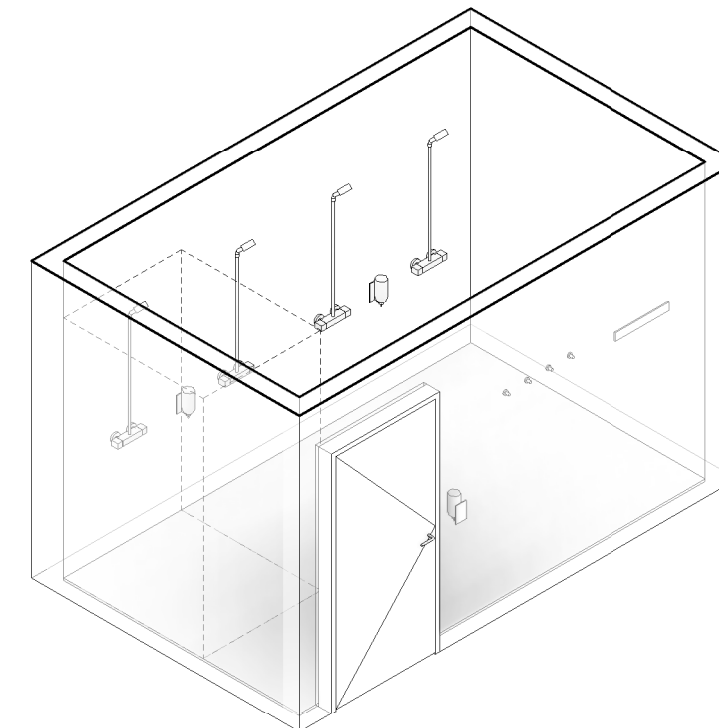
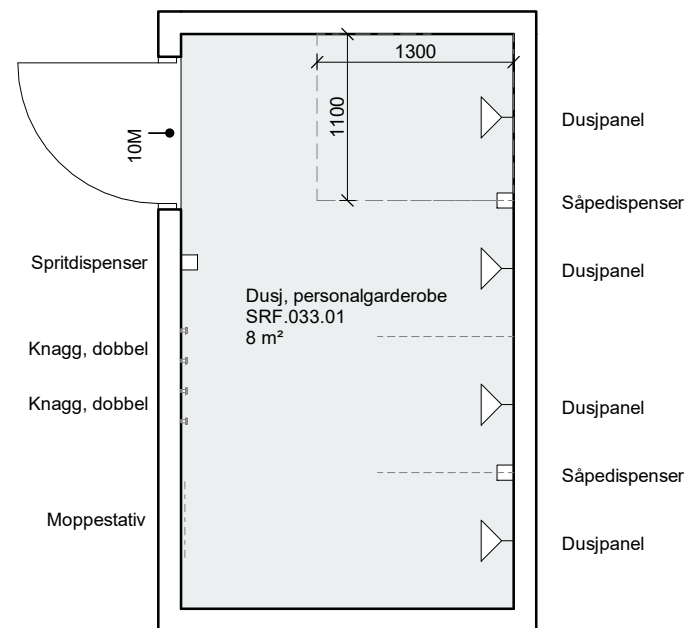

FORELØPIG 2021.05.31

Tegningsemne:	Tegningsnr.:	Revision:
Dusj, personalgarderobe 270 - Romtegninger	SRF.033.01	
Mål: 1 : 50	Dato: yyyy-mm-dd	Rev. nr.:
		Rev. status:

Standardrom: Garderobe, personal

Areal: 85.00

Utstyr i rom				
Artikkelnr	Artikkelnavn	Antall	Skal modelleres	Ansvar
062.001:8	Avfallsmodul for kildesortering	1	Nej	HF
FSA.021	Garderobeskap	25	Ja	ARK
FSA.022	Garderobeskap med låsbare rom	44	Ja	ARK
GMZ.066	Hygienestasjon hånd	2	Ja	RKJ
GTZ.002	Høyskap, tørke	3	Ja	ARK
NYZ.001	Servant	2	Ja	RIV
FOZ.001:2	Sittebenk, garderobe	1	Ja	ARK

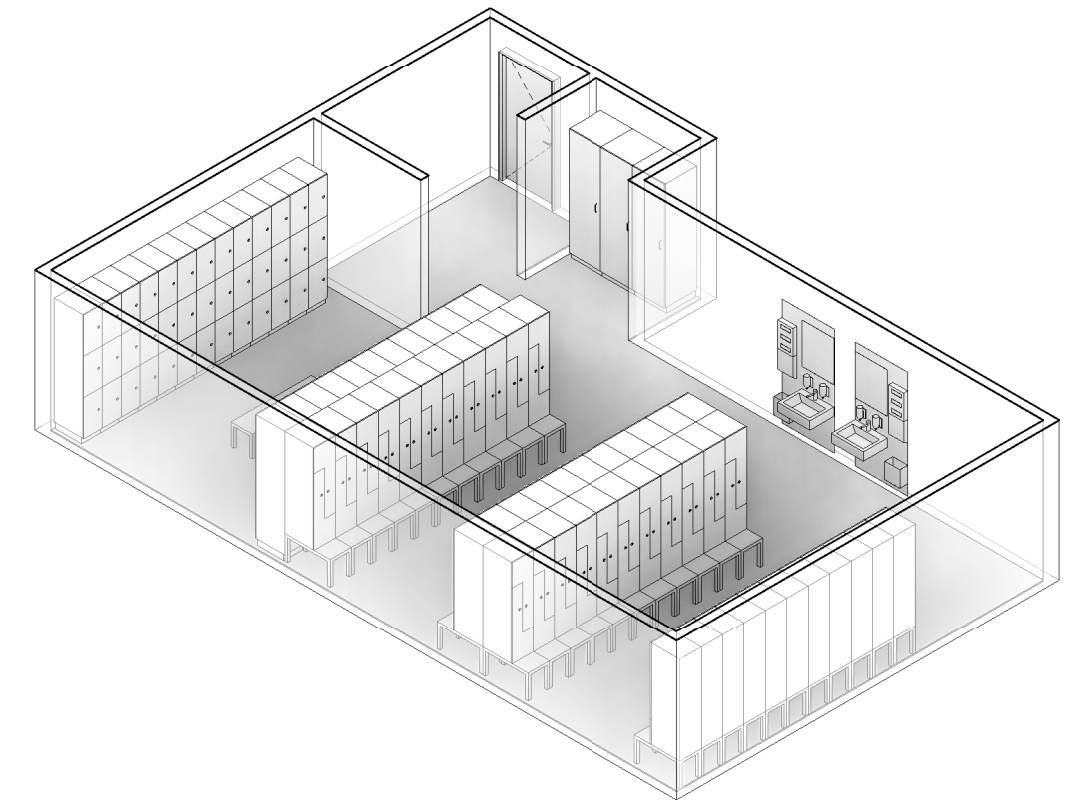
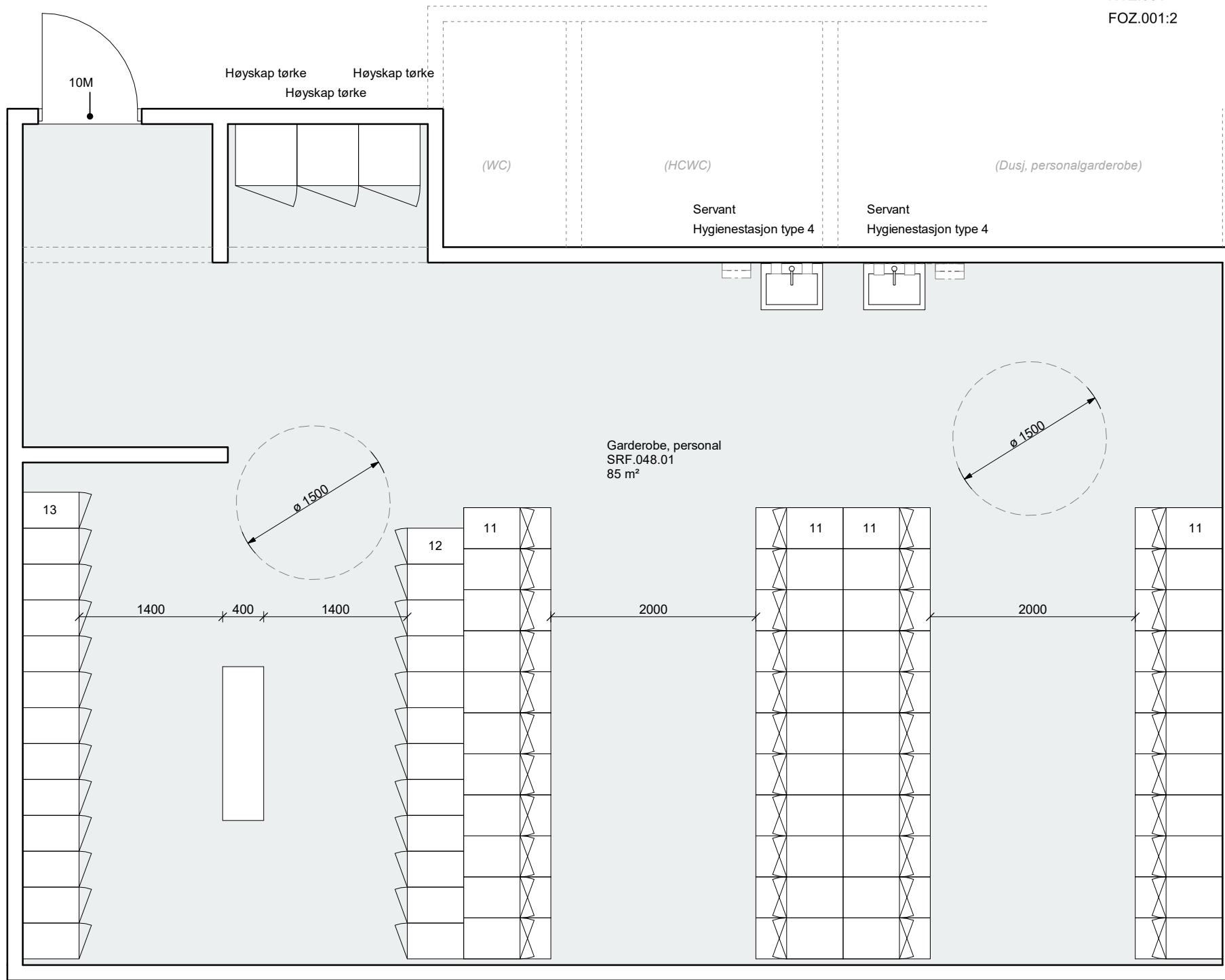

Z-skap 2 låsbare rom og benk

FORELØPIG 2021.05.31

Garderobeskap 3 låsbare rom
Sittebenk garderobe

Garderobeskap 3 låsbare rom

Z-skap 2 låsbare rom og benk

Z-skap 2 låsbare rom og benk

Tegningsemne:	Tegningsnr.:	Revision:
Garderobe, personal 270 - Romtegninger	SRF.048.01	
Mål: 1 : 50	Dato: yyyy-mm-dd	Rev. nr.:
		Rev. status:



Standardrom: **Kopi**

Areal: **4.00**

Utstyr i rom					
Artikkelnr	Artikkelnavn	Antall	Skal modelleres	Ansvar	
FBA.041	Benkeplate	1	Ja	ARK	
FHZ.009	Hylle	1	Ja	ARK	
090.016	Makuleringsmaskin	1	Nej	IKT	
090.012:1	Skriver, multifunksjonsmaskin	1	Nej	IKT	

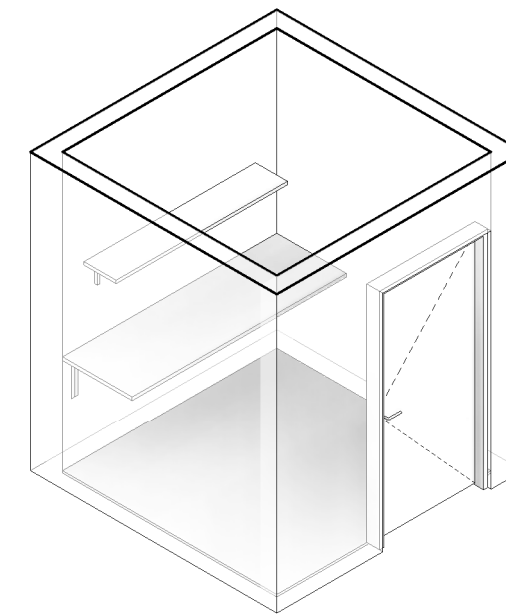
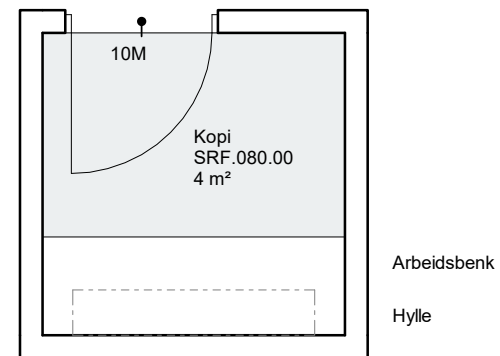

FORELØPIG 2021.05.31

Tegningsemne:	Tegningsnr.:	Revision:
Kopi	SRF.080.00	
270 - Romtegninger	Mål: 1 : 50	Dato: yyyy-mm-dd
	Rev. nr.:	Rev. status:

Standardrom: Overnatting, personal

Areal: 8.00

		Utstyr i rom			
Artikkelnr	Artikkelnavn	Antall	Skal modelleres	Ansvar	
GBA.006	Arbeidsbord	1	Ja	IARK	
062.001:8	Avfallsmodul for kildesortering	1	Nej	HF	
FXB.003	Knagg	1	Ja	ARK	
090.001	PC	1	Ja	RIKT	
GQZ.001	Seng	1	Ja	IARK	
NYZ.001	Servant	1	Ja	RIV	
FTZ.001	Speil veggfast	1	Ja	ARK	
GPZ.001	Stol	1	Ja	IARK	

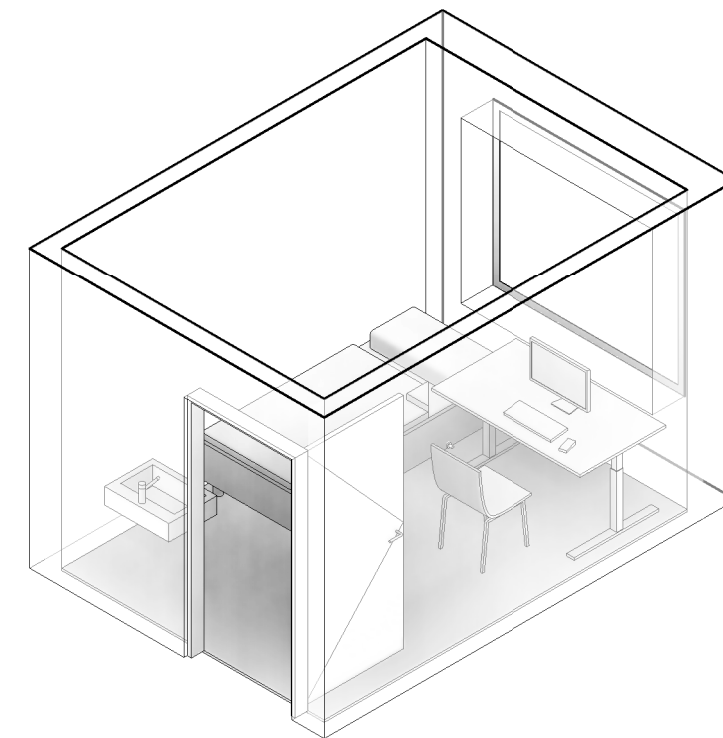
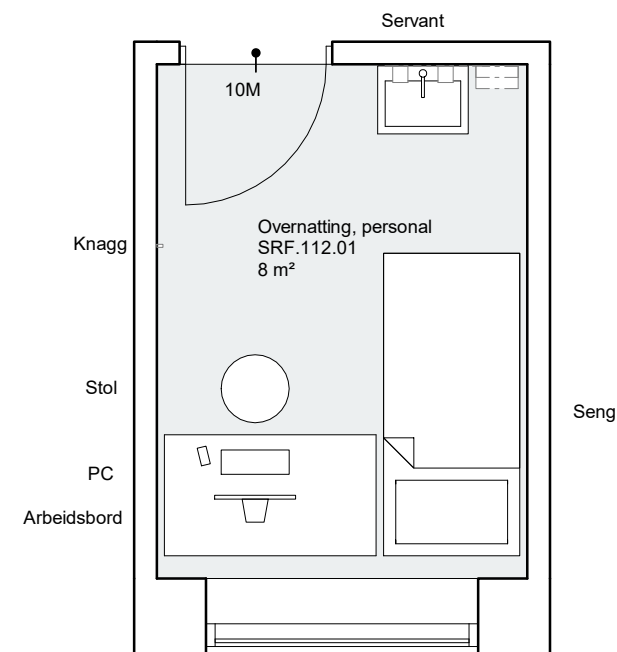

FORELØPIG 2021.05.31

Tegningsemne:	Tegningsnr.:	Revision:
Overnatting, personal 270 - Romtegninger	SRF.112.01	
Mål: 1 : 50	Dato: yyyy-mm-dd	Rev. nr.:
		Rev. status:

Utstyr i rom					
Artikkelnr	Artikkelnavn	Antall	Skal modelleres	Ansvar	
GMZ.066	Hygienestasjon hånd	1	Ja	RKJ	
FXB.003:1	Knagg, dobbel	1	Ja	ARK	
GBA.007	Nattbord	1	Ja	IARK	
GQZ.001	Seng	1	Ja	IARK	
NYZ.001	Servant	1	Ja	RIV	
GPZ.001	Stol	1	Ja	IARK	
FSA.061	Verdiskap	1	Ja	ARK	

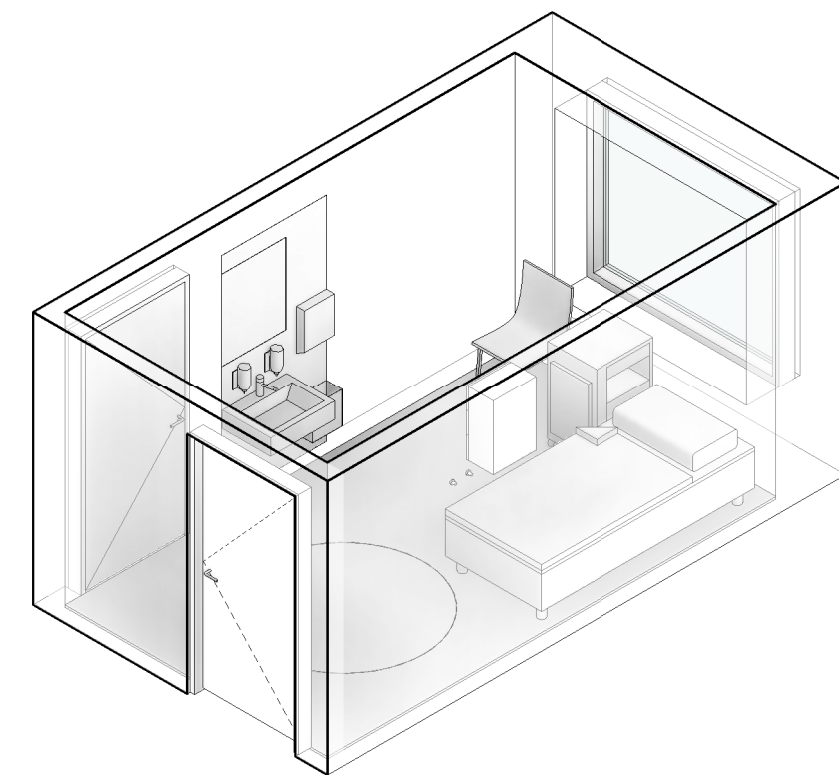
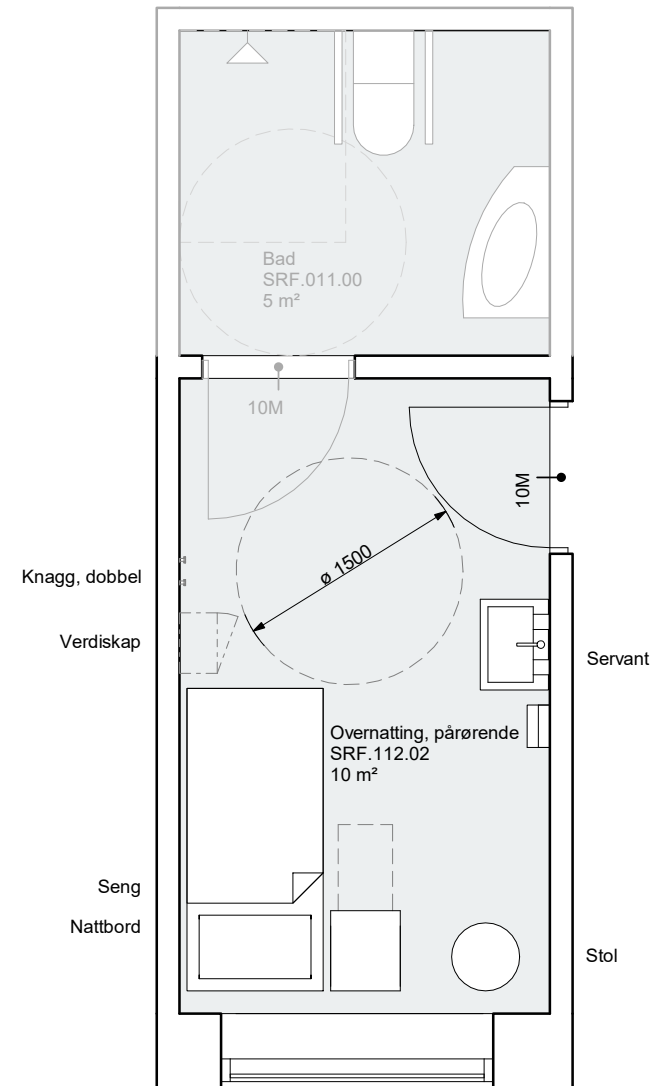

FORELØPIG 2021.05.31

Tegningsemne:	Tegningsnr.:	Revision:
Overnatting, pårørende 270 - Romtegninger	SRF.112.02	
Mål: 1 : 50	Dato: yyyy-mm-dd	Rev. nr.:
		Rev. status:

Standardrom: Pause

Areal: 25.00

Utstyr i rom					
Artikkelnr	Artikkelnavn	Antall	Skal modelleres	Ansvar	
062.001:8	Avfallsmodul for kildesortering	1	Nej	HF	
GBA.005:1	Bord, møte	1	Ja	IARK	
091.007	Pakke, PC standard kontorløsning 1 skjerm	1	Ja	IKT	
NYZ.001	Servant	1	Ja	RIV	
090.006:2:1	Skjerm, vegghengt, berøring, 55"	1	Ja	IKT	
GPZ.001:1	Stol, møte	5	Ja	IARK	
FRX.001	Tekjokken, tilkoblet vann, avløp, elkraft	1	Ja	ARK	

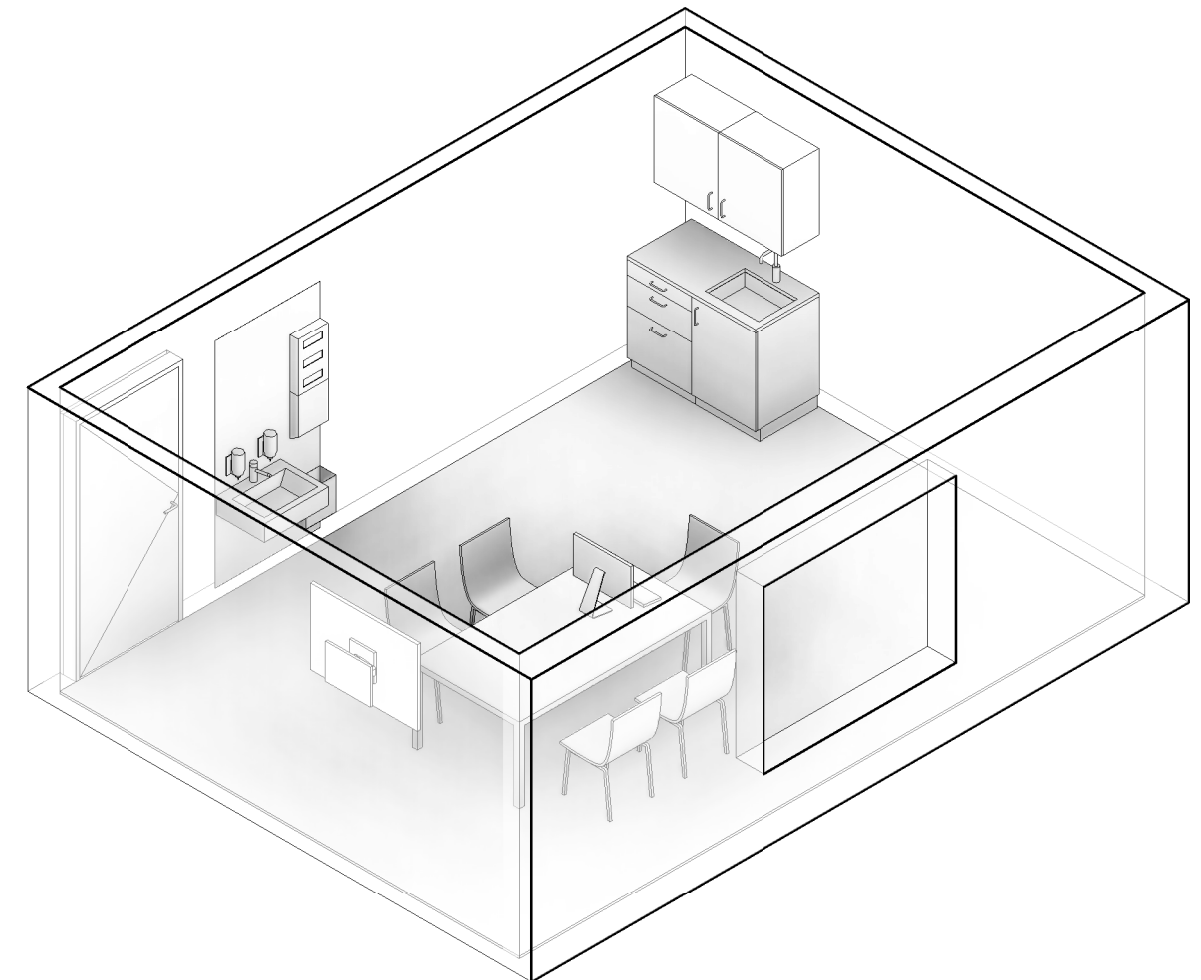
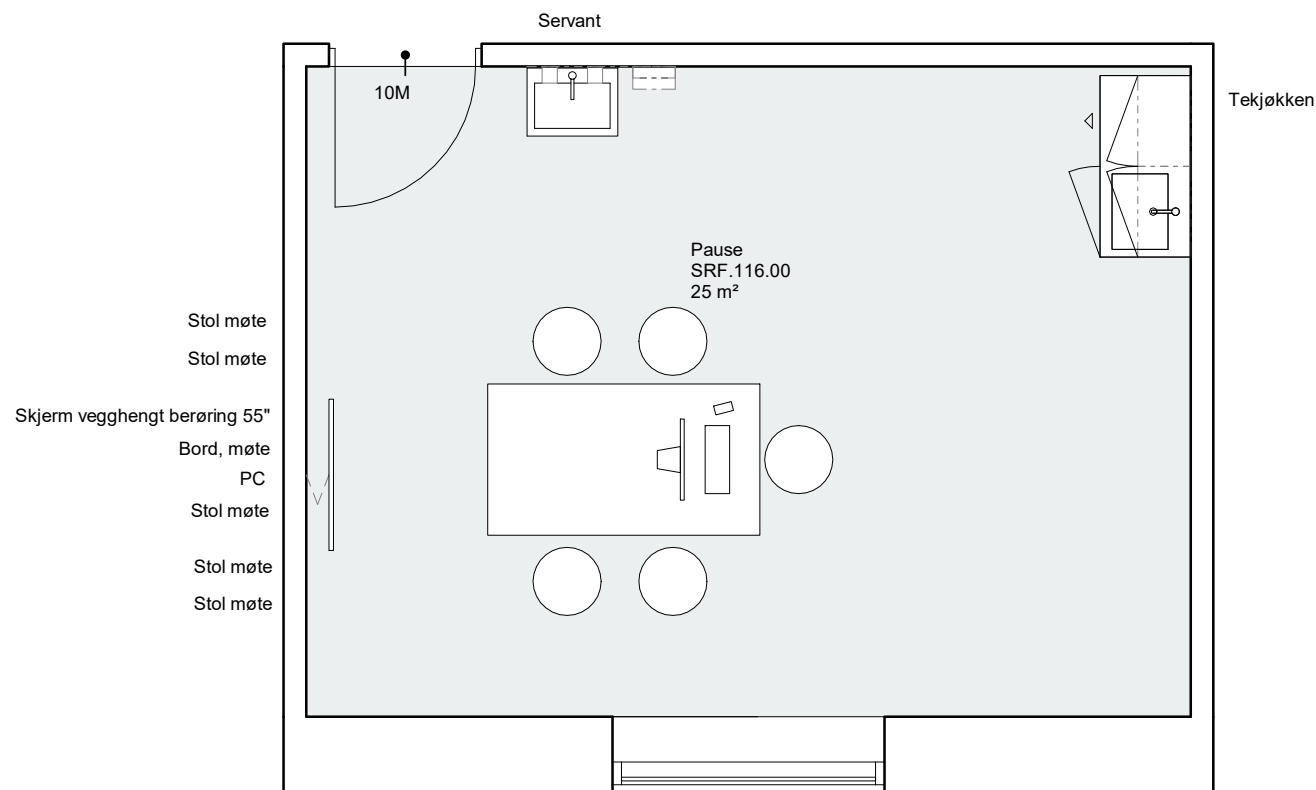

FORELØPIG 2021.05.31

Tegningsemne:	Tegningsnr.:	Revision:
Pause	SRF.116.00	
270 - Romtegninger	Mål: 1 : 50	Dato: yyyy-mm-dd
	Rev. nr.:	Rev. status:

Standardrom: Pause, stort

Areal: 40.00

Utstyr i rom				
Artikkelnr	Artikkelnavn	Antall	Skal modelleres	Ansvar
062.001:8	Avfallsmodul for kildesortering	1	Nei	HF
GBA.005:1	Bord, møte	2	Ja	IARK
GPZ.006	Lenestol	1	Ja	IARK
091.007	Pakke, PC standard kontorløsning 1 skjerm	1	Ja	IKT
NYZ.001	Servant	1	Ja	RIV
NYZ.008	Servantgarnityr	1	Nei	ARK
090.006:2:1	Skjerm, vegghengt, berøring, 55"	1	Ja	IKT
GPZ.001:1	Stol, møte	10	Ja	IARK
FRX.001	Tekjøkken, tilkoblet vann, avløp, elkraft	1	Ja	ARK

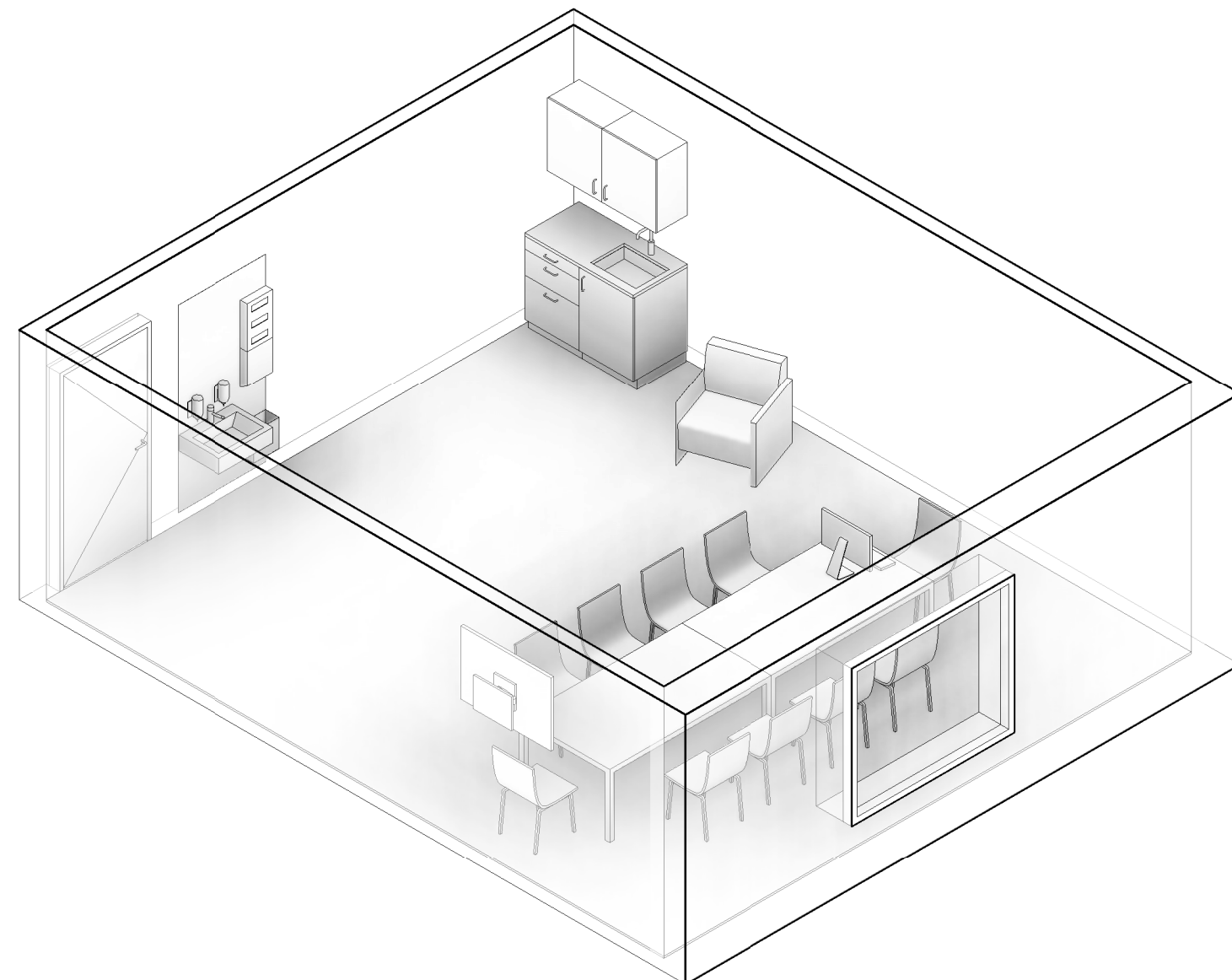
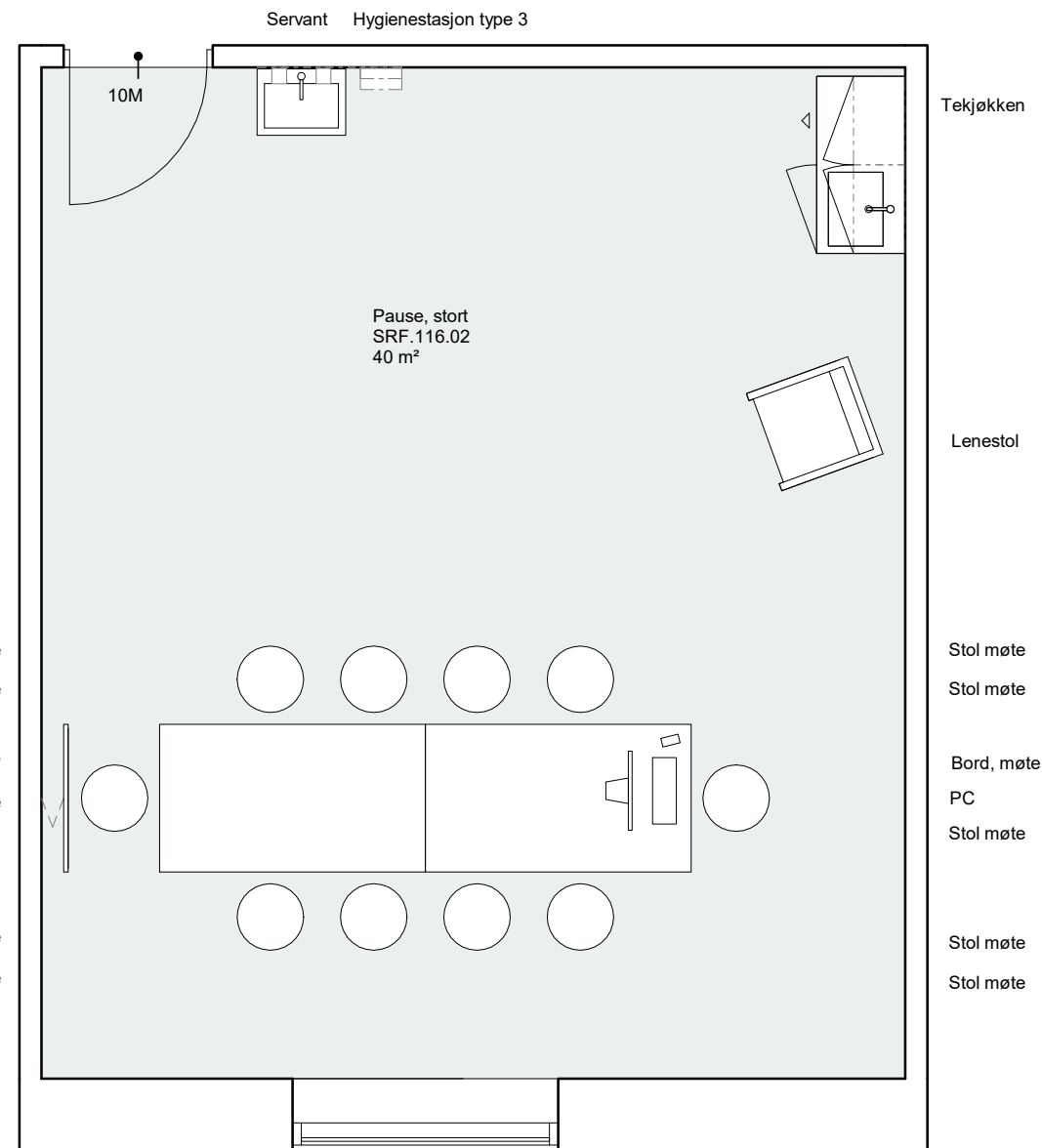

FORELØPIG 2021.05.31

Tegningsemne:	Tegningsnr.:	Revision:
Pause, stort	SRF.116.02	
270 - Romtegninger	Mål: 1 : 50	Dato: yyyy-mm-dd
	Rev. nr.:	Rev. status:

Standardrom: **Venteplass**

Areal: **20.00**

Utstyr i rom				
Artikkelnr	Artikkelnavn	Antall	Skal modelleres	Ansvar
062.001:8	Avfallsmodul for kildesortering	1	Nej	HF
GBA.005:3	Bord, sofabord	1	Ja	IARK
090.006:1:2	Skjerm, vegghengt, standard, 55"	1	Ja	IKT
GPZ.001:5	Stol, venteområde	4	Ja	IARK
UVZ.001	Vanndispenser for kaldt drikkevann	1	Ja	RUT

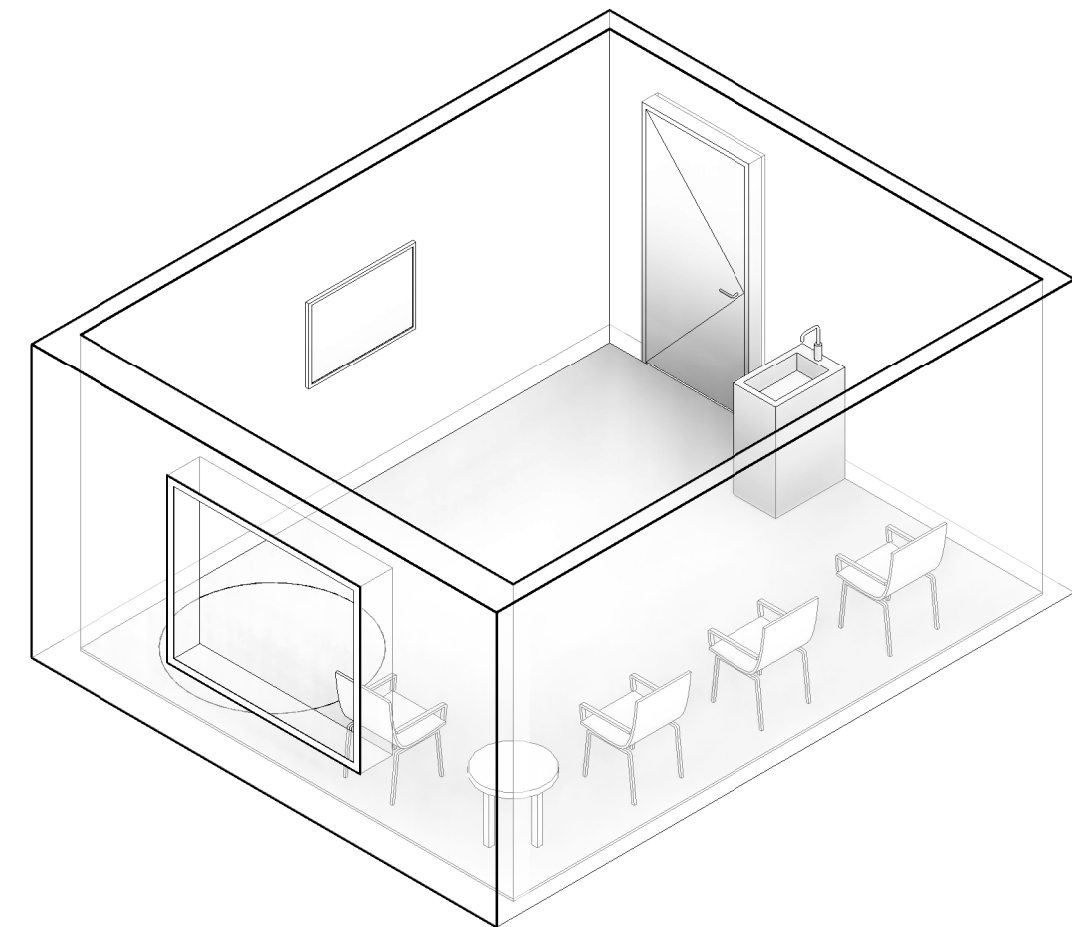
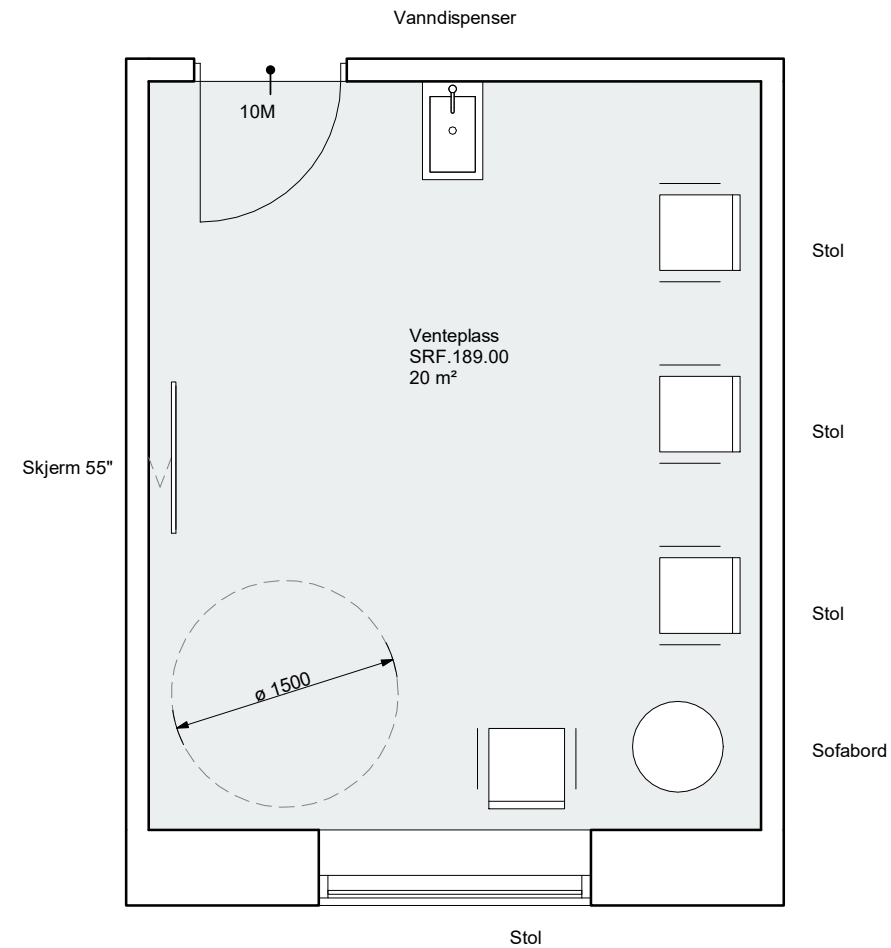

FORELØPIG 2021.05.31

Tegningsemne:	Tegningsnr.:	Revision:
Venteplass 270 - Romtegninger	SRF.189.00	
Mål: 1 : 50	Dato: yyyy-mm-dd	Rev. nr.:
		Rev. status:

Standardrom: WC

Areal: 2.00

Utstyr i rom					
Artikkelnr	Artikkelnavn	Antall	Skal modelleres	Ansvar	
GXZ.012	Avfallsstativ, vegghengt lukket	1	Ja	ARK	
FXB.003:1	Knagg, dobbel	1	Ja	ARK	
NYZ.001	Servant	1	Ja	RIV	
NXZ.011	Toalett	1	Ja	RIV	

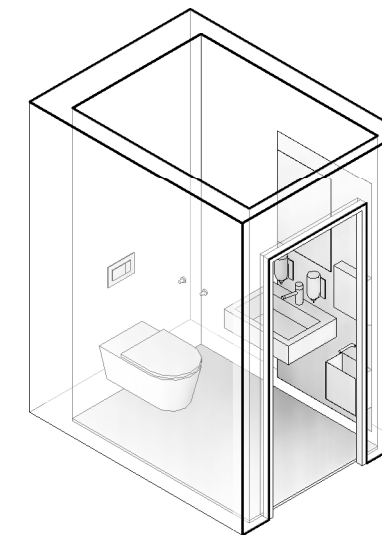
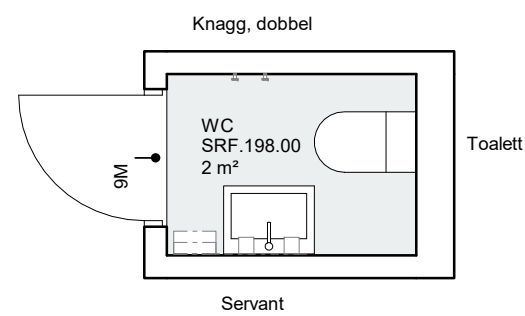

FORELØPIG 2021.05.31

Tegningsemne:	Tegningsnr.:	Revision:
WC 270 - Romtegninger	SRF.198.00	
Mål: 1 : 50	Dato: yyyy-mm-dd	Rev. nr.:
		Rev. status:

Standardrom: WC, HC

Areal: 5.00

Utstyr i rom					
Artikkelnr	Artikkelnavn	Antall	Skal modelleres	Ansvar	
GXZ.012	Avfallsstativ, vegghengt lukket	1	Ja	ARK	
FXB.003:1	Knagg, dobbel	1	Ja	ARK	
NYZ.002	Servant, universelt utformet	1	Ja	RIV	
FTZ.001	Speil veggfast	1	Ja	ARK	
FXC.001	Støttehåndtak toalett, vegghengt	1	Ja	ARK	
NXZ.008	Toalett universelt utformet	1	Ja	RIV	

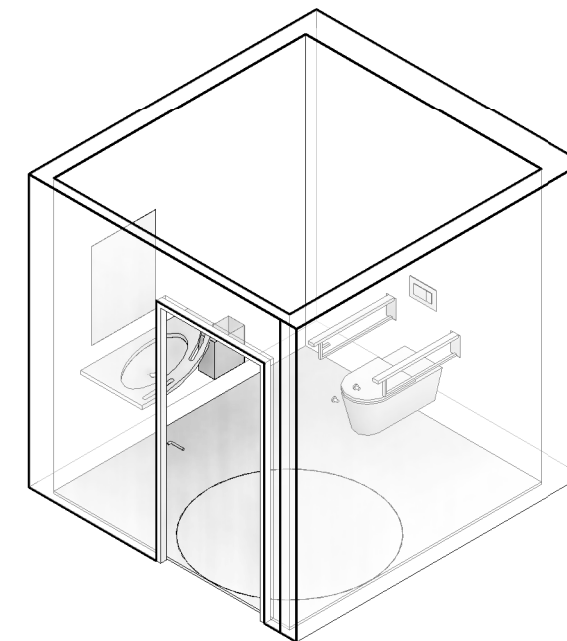
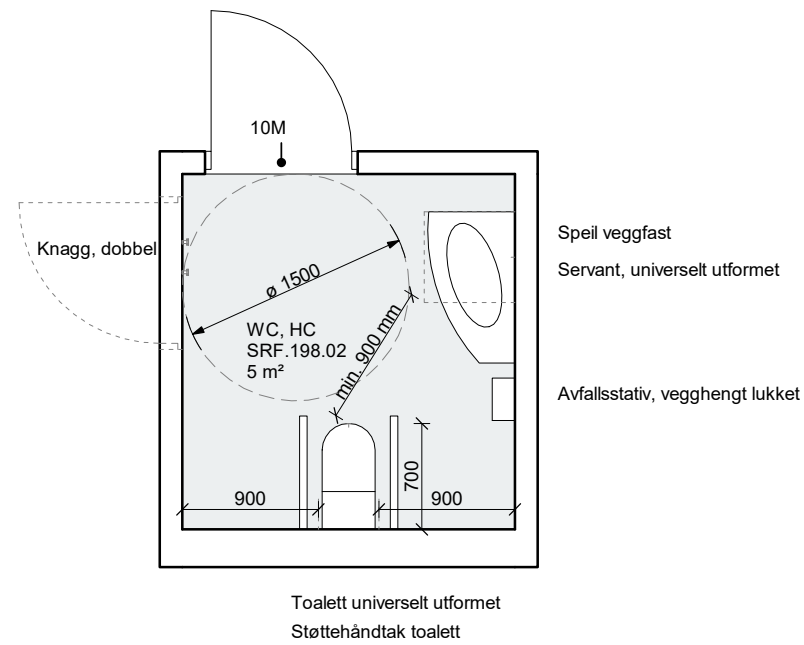

FORELØPIG 2021.05.31

Tegningsemne:	Tegningsnr.:	Revision:
WC, HC	SRF.198.02	
270 - Romtegninger	Mål: 1 : 50	Dato: yyyy-mm-dd
	Rev. nr.:	Rev. status: